

La **QUALITÀ** al **MIGLIOR** prezzo!

**CAMPINGAZ**

**BARBECUE  
GAS XPERT  
100 L PLUS**

**NEW**

**01 068512** • 16 kg  
Sistema di cottura in acciaio. 2 bruciatori in acciaio. Griglia di cottura in acciaio cromato. Sistema roccia lavica per diffondere meglio il calore. Forno laterale. Accensione piezo. Altezza cottura 85 cm. Consumo gas 517 g/h. Potenza totale 7,1 kW. 2 fuochi. Coperchio/forno con indicatore di temperatura. Vaschetta raccogli grasso rimovibile lateralmente. Fondo porta bombola rigido. 2 ripiani laterali pieghevoli. 2 ruote.

**€ 0,00**<sup>01</sup>



**DECESPUGLIATORE  
TOUCAN 34**

**01 PE00589**  
2T - 43 cc. 900 W.  
Peso 7,2 kg.  
Asta professionale in alluminio. In dotazione testina 2 fili disco in acciaio.

**€ 00,00**<sup>458</sup>



**LEVIGATRICE  
PALMARE  
130 W**

**458 FU-20262**  
Velocità a vuoto 13000 g/min.  
Peso 0,8 kg. Sistema di raccolta della polvere, presa ergonomica in gomma. In dotazione: 1 valigetta, 1 sacchetto raccogli polvere, 4 pz carta abrasiva grana 80 e 100, 2 pz carta abrasiva grana 120.

**€ 46,90**<sup>458</sup>



ORIGINALE  
**VOLPI**

**PREZZO  
BOMBA**

**POMPA  
A PRESSIONE  
TRASPARENTE  
DEA 2 LT**

**02 062083**  
Capacità 2 lt. Pressione 2 bar.  
In poliestere PET trasparente.

**€ 6,99**<sup>02</sup>



UGELLO  
IN OTTONE  
REGOLABILE E  
ORIENTABILE



**€ 169,90**<sup>03</sup>

**ANNOVI  
REVERBER**  
The Master of Experience

**IDROPULTRICE  
FREDDO 3.S PE**

**03 PN00926**  
Potenza 2,5 kW.  
Pressione 180 bar.  
Portata 500 lt/h.  
Peso 9,4 kg,



**ICE**

**PROGRAMMATORE  
ELETTRICO GF10**

**04/07 059013**  
8 bar. Attacco 3/4". Semplice, intuitivo e pratico, dispone di 10 utili programmi impostati. Partenze ogni: 12, 24, 48 ore per 2, 3, 5, 10, 15, 30 min.

**RETE BALCONI  
ECOQUADRA**

**01 068351/...55**  
Rete protettiva multiuso. Con bordi rinforzati e resistente agli agenti atmosferici. 10x10 cm. L50xH1 m. Colori disponibili: nero, verde, marrone, bianco, grigio.

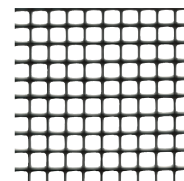



(MARCHETTO)

**TRABATTELO DOMESTICO ALLUMINIO P6**

**19 PN00334**  
H 1,89. 14,6 kg. Piano di lavoro 125x41 cm. 4 ganci di sicurezza sul pianale e barra stabilizzatrice con ruote inattive da un lato, dal lato opposto la spalla è parallela a terra con otturatori rigidi ad accogliere due flange in resina morbida a protezione di pavimenti in genere.

€ **109,00** <sup>19</sup>



**CARRELLO 2 RUOTE PNEUMATICHE**

**20 GA2131P**  
Ruote Ø 200 mm. Portata 200 kg.

€ **59,90** <sup>20</sup>



**CARRELLO 2 RUOTE SOFT**

**21 GA2130G**  
Ruote Ø 260 mm. Portata 250 kg. Ruote piene antiforo.

€ **89,90** <sup>21</sup>

A PARTIRE DA

€ **199,00** <sup>24/27</sup>

A PARTIRE DA

€ **199,00** <sup>24/27</sup>



**EN131**  
EUROPEAN NORM

**SCALA ALLUMINIO DOMESTICA ALFA**

- 19 064823** • 3 gradini - H 123 cm • **00,00**
  - 19 064824** • 4 gradini - H 145 cm • **00,00**
  - 19 064825** • 5 gradini - H 166 cm • **00,00**
  - 19 064826** • 6 gradini - H 210 cm • **00,00**
  - 19 064827** • 7 gradini - H 232 cm • **00,00**
  - 19 064828** • 8 gradini - H 254 cm • **00,00**
- Montanti tubolari in alluminio. Paracolpoalto con arco chiuso. Sottopedana con i lati ribordati, biella di collegamento e distanziali di centratura. Portata pedana di oltre 260 kg/2700N. Larghezza gradino 82 mm.



MADE IN ITALY

**150**  
kg  
MAX



Pioli passanti ribordati e fissati con saldatura supplementare.



**SCALA IN ALLUMINIO AGRI**

- 24 GA1185** • 6 gradini - H 250 cm • **199,00**
  - 25 GA1186** • 8 gradini - H 300 cm • **239,00**
  - 26 GA1189** • 11 gradini - H 400 cm • **319,00**
  - 27 GA1190** • 13 gradini - H 450 cm • **369,00**
- In alluminio estruso con montanti scatolati. Sezione montanti 30x65, gradini antiavvitamento piani per favorire le soste anche prolungate senza affaticamento dei piedi.



MADE IN ITALY

**100**  
kg  
MAX

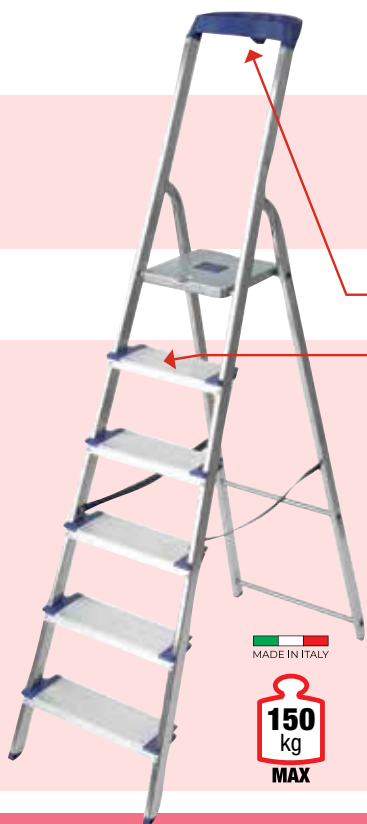

VASCA  
**300x140 mm**

LARGHEZZA  
GRADINO **120 mm**



A PARTIRE DA

€ **54,00** <sup>28/33</sup>

**EN131**  
EUROPEAN NORM

**SCALA ALLUMINIO DOMESTICA GAMMA MAXI**

- 28 064829** • 3 gradini - H 123 cm • **54,00**
  - 29 064830** • 4 gradini - H 145 cm • **64,00**
  - 30 064831** • 5 gradini - H 166 cm • **74,00**
  - 31 064832** • 6 gradini - H 210 cm • **89,00**
  - 32 064833** • 7 gradini - H 232 cm • **108,00**
  - 33 064834** • 8 gradini - H 254 cm • **124,00**
- Scala in alluminio con unica rampa di salita.

MADE IN ITALY

**150**  
kg  
MAX



MADE IN ITALY

**SCALA TELESCOPICA BRIKO BLU**

- 34 GA1206**  
4+4 gradini - H 400 cm
  - 35 GA1207**  
5+5 gradini - H 512 cm
- In alluminio con cerniere in acciaio che legano ogni montante con 18 punti di fissaggio per non permettere flessioni della struttura. In dotazione allargatori di serie.

**150**  
kg  
MAX

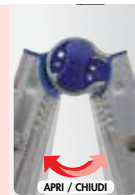

APRI / CHIUDI

€ **159,60** <sup>34</sup>

€ **199,90** <sup>35</sup>



**24**  
cm

CON ALLARGATORI  
**EN131-4**  
EUROPEAN NORM

TÜV



**RYOBI**

**TAGLIABORDI OLT1832 18V**

36 062438  
Potenza 18 V. Ø taglio 250-300 mm. Con tecnologia EasyEdge™ per un rapido passaggio da mobilità tagliabordi a rifilabordi.

€ 74,90<sup>36</sup>



**TOSAERBA OLM1833B 18V**

46 062032  
Potenza 18 V. Larghezza taglio 33 cm. Altezza taglio 2,5-6,5 cm (5 posizioni). Sacco raccolta da 35 lt.

€ 209,90<sup>46</sup>



**POTATORE TELESCOPICO OPP1820 18 V**

38 062443  
Potenza 18 V. Barra 20 cm. Asta estensibile fino a 4 metri. Testa orientata a 30°.

€ 139,90<sup>38</sup>



**ELETTOSEGA OCS1830 18V BRUSHLESS**

39 061801  
Potenza 18 V. Lubrificazione automatica della catena. Lunghezza barra 30 cm.

€ 199,90<sup>39</sup>

**ATOMIZZATORE RY18FGA-0 18V**

42 062445  
Potenza 18 V. Capacità serbatoio 2 lt. Portata 7,2 l/h. Peso 2,8 kg (senza batteria).

€ 169,00<sup>42</sup>



**TAGLIASIEPI OHT1855R 18V**

40 062442  
Potenza 18 V. Lunghezza lama 55 cm. Taglio max 22 mm.

€ 109,90<sup>40</sup>



**SOFFIATORE JET OBL18JB 18V**

43 061984  
Potenza 18 V. Turbina jet. Velocità 160 km/h. Volume aria 8 m³/mn.

€ 99,90<sup>43</sup>



**18V**  
COMPATIBILE CON TUTTI  
GLI ELETTROUTENSILI RYOBI 18V ONE+

**BATTERIA 18V LI-IO + CARICABATTERIA**

99,90 €

144,90 €

€ 69,90<sup>47</sup>

€ 99,90<sup>48</sup>



47 5133005090  
2.0Ah Lithium+



48 5133005091  
4.0Ah Lithium+

**ONE+**

UN SOLO KIT ENERGIA PER OGNI MACCHINA ACQUISTATO

Sbaraglia

**SEGHETTO BATTERIA ARES 21V**

60 065280 • asta fissa  
61 065281 • asta telescopica  
Leggero e maneggevole. Con motore Brushless, pompa olio automatica, barra carving e asta in alluminio. Ø taglio 150 mm. Tempo di ricarica 2 ore.

€ 489,00<sup>60</sup>

€ 559,00<sup>61</sup>



BARRA 17,5 CM

Motore Brushless	650 W
Voltaggio	21 V
Batteria	2 x 21 V - 5,2 Ah
Autonomia	6 ore
Barra	17,5 cm
Velocità catena	11 m/s

Sbaraglia

**CESOIA ELETTRICA A BATTERIA CEPA 130 SBW-V22**

Forbice per potatura rami con due batterie al litio e un caricabatterie. Regolazione elettronica dell'apertura a 20 mm o 30 mm. Include 2 batterie per garantire tra 1.600 e 3.200 tagli (6/8 ore di lavoro). Sistema di sicurezza NCD che ferma la lama a contatto con la pelle. Autonomia una giornata intera.



€ **239,00**<sup>49</sup>

€ **14,90**<sup>50</sup>



Fodero in pelle fiore per cesoia cepa.

50 062978

Cod. PE00442	
Voltaggio	16.8 V
Numero tagli max	2.000/4.000
Ø taglio max	30 mm
2 batterie	2.6 Ah
Tempo carica batteria	2 h
Peso	900 g



**SEGHETTO ELETTRICO A BATTERIA RODENT 604 W-21**

Leggero e di piccole dimensioni, con impugnatura ergonomica. Ideale per attività di potatura intensiva con rami dal Ø fino a 10 cm. Lubrificazione automatica. Con protezione per catena. Comprende 2 batterie 4,0 Ah. In valigetta. **AUTONOMIA 1 GIORNATA DI LAVORO**



€ **259,90**<sup>51</sup>

€ **28,90**<sup>52</sup>



Fodero in pelle fiore per seghetto Rodent.

52 063866

Cod. PE00619	
Batteria litio	21 V - 4 Ah
Motore Brushless	650 W
Lunghezza lama	12,5 cm
Velocità catena	11 (m/s)
Passo catena	1/4" - 0,0043"
Peso	1.300 g



**RYOBI**

CON BATTERIA

€ **00,00**<sup>55</sup>

**TOSAERBA RY36LM40A-140**

01 068228

36 V - 4,0 Ah. Ø taglio 40 cm. Altezza taglio 25-75 mm (7 posizioni). Velocità a vuoto 3600 g/min. Peso 18,6 kg. Tosaerba a spinta a batteria, adatto per giardini di 250/399 mq. Con funzione mulching. Tempo di carica 140 min. Arriva fino ai bordi o intorno alle aiuole grazie ai pettini laterali EasyEdge™. 3 modalità di utilizzo Eco, Smart e Power.



**36V**

COMPATIBILE CON TUTTI GLI ELETTROUTENSILI RYOBI 36V ONE+

BATTERIA 36V LI-IO + CARICABATTERIA

€ **259,90**<sup>58</sup>



58 5133004705  
4.0Ah Lithium+

€ **299,90**<sup>59</sup>



59 5133004706  
6.0Ah Lithium+



CON BATTERIA

€ **00,00**<sup>55</sup>

**DECESPUGLIATORE RY36ELTX33A-140**

01 068219

36 V - 4,0 Ah. Ø filo 28-33 cm. Ø filo 2 mm. Peso 3,5 kg. Con motore Brushless e avanzamento del filo batti e vai. Selettore a 2 velocità. Tempo di carica 150 min.



**RYOBI**



€ **229,90**<sup>55</sup>



**ELETTROSEGA A BATTERIA RY36CSX35A-0 36 V**

55 065352

Potenza 36 V. Motore BRUSHLESS. Barra e catena Oregon®. Velocità catena di 21 m/s. Lunghezza barra 35 cm. Peso senza batteria 4,0 kg.

**TAGLIASIEPI A BATTERIA RHT36B61R 36 V**

56 062457

Potenza 36 V. Lunghezza barra 60 cm. Capacità taglio 26 mm. Peso senza batteria 2,8 kg. Lama diamantata taglio laser per tagli netti. Spazio tra i denti delle lame di 26 mm.



€ **129,90**<sup>56</sup>



**SOFFIATORE TURBOJET RY36BLA-0 36 V**

57 064546

Potenza 36 V. Velocità aria sof. 152 km/h. Volume aria 14.9 m³/min. Peso senza batteria 2,9 kg. Turbina Jet ad alta potenza e velocità regolabile.



€ **119,90**<sup>57</sup>





€ 000,00 <sup>66</sup>



**RASAERBA ELETTRICO GRASS 100 E**

**01 GA0121V2**  
230 V - 50 Hz. 1000 W. Larghezza taglio 32 cm. Altezza taglio 2,5 - 6,2 cm. Capacità lavoro 300 mq. Capacità sacco 30 lt. Telaio polipropilene. Peso 7,3 kg. Ideale per lavori in spazi di ridotte dimensioni.

€ 000,00 <sup>66</sup>



**RASAERBA SEMOVENTE SIOUX 655 MSG-V23**

**65 PE00622**  
4T OHV - 79,8 cc. **Larghezza taglio 42 cm.** Altezza taglio 2,5-7,5 cm (6 posizioni). Capacità lavoro 750 mq. Capacità sacco 45 lt. Telaio acciaio. Semovente, ruote con cuscinetti.

€ 000,00 <sup>66</sup>



**RASAERBA ELETTRICO GRASS 300 E**

**01 GA0123V4**  
230 V - 50 Hz. Larghezza taglio 38 cm. Capacità lavoro 300 mq. Capacità sacco 35 lt. Telaio polipropilene. Altezza taglio 2,0-7,0 cm (5 posizioni). Peso 14,5 kg. Per lavorare su prati di medie dimensioni senza fatica.

€ 359,00 <sup>66</sup>



**RASAERBA SEMOVENTE SIOUX 855 ZSG-V23**

**66 PE00623**  
4T OHV - 144,3 cc. **Larghezza taglio 48 cm.** Altezza taglio 2,5-7,5 cm (6 posizioni). Capacità lavoro 1000 mq. Capacità sacco 45 lt. Telaio acciaio. Semovente, ruote con cuscinetti. **3 usi: mulching, scarico laterale, raccolta posteriore.**

€ 000,00 <sup>66</sup>



**RASAERBA A SPINTA TRX 421**

**01 063976**  
Y80V OHV - 80 cc. 1600 W. Larghezza taglio Ø 42 cm. Altezza taglio 2,5-7,5 cm (6 posizioni). Capacità sacco 45 lt. Telaio in lamiera. Peso 23 kg. Leggero e dalle dimensioni ridotte. Regolazione dell'altezza di taglio centralizzata.

€ 000,00 <sup>66</sup>



**RASAERBA SEMOVENTE SIOUX 1055 ZSG-V23**

**01 PE00630**  
4T - 170 cc. **Larghezza taglio 50,8 cm.** Altezza taglio 2,5-7,5 cm (6 posizioni). Capacità lavoro 1500 mq. Capacità sacco 65 lt. Telaio acciaio. Avviamento manuale. Telaio in acciaio. Semovente. **4 usi: raccolta, uscita posteriore, uscita laterale e mulching.** **Regolazione centralizzata dell'altezza delle 4 ruote.**

€ 6,20 <sup>104</sup>

**dimartino**

**TANICA IN PLASTICA**

**104 PN00945** • 5 lt  
**105 PN00946** • 10 lt

**Omologata e certificata** per trasporto idrocarburi via terra e via mare. Completa di tubo flex.



€ 8,90 <sup>105</sup>



**OLIO CATENA MOTOSEGA**

**01 GA0375** • 1 lt  
**01 GA0376** • 5 lt  
Biodegradabile. Appositamente formulato per la protezione della catena e della barra di motoseghe ed elettroseghe.

€ 1,50 <sup>106</sup>

€ 1,50 <sup>106</sup>



**OLIO GARDEN 2 SYNT**

**01 GA0380** • 100 lt  
**01 GA0408** • 1 lt  
Additivo. Lubrificante 100% sintetico, specificamente formulato per motori 2T di ultima generazione a base di esteri. API TC / - ISO-L-EGD / JASO-FD.

€ 1,50 <sup>106</sup>

€ 1,50 <sup>106</sup>

FOTO



**OLIO MOTORE 4T PER RASAERBA**

**01 GA0382** • 600 ml  
Olio SAE30 - API SF - CC. Per un ricambio completo.

€ 1,50 <sup>106</sup>



**DECESPUGLIATORE BEST 710 DPG**

**70 PE00970**  
2T - 43 cc.

Potenza 1,35 kW. Asta Ø 25 mm antivibrante. Peso 6,5 kg. Macchina multifunzione 4 in 1. Include prolunga da 90 cm, accessori per tagliasiepi e potatore di altezza, oltre a una testa a filo rinforzato e un disco in acciaio a 3 punti.

€ **249,90**<sup>70</sup>



**4USI**

+ PROLUNGA

**TESTINA DECESPUGLIATORE MULTIFILO UFO**

**01 GA0313**

Universale. Multiuso professionale. Corpo in alluminio.

€ **00,00**<sup>89</sup>



A PARTIRE DA

€ **4,40**<sup>72/80</sup>



IL PIÙ VENDUTO IN ITALIA

**FILO PER DECESPUGLIATORE PROFILO QUADRATO**

**72 GA0370** • Ø 3,0 mm - 15 m • **4,90**

**73 GA0374** • Ø 3,0 mm - 40 m • **13,50**

**PROFILO STELLA**

**74 GA0366** • 3,0 mm - 15 m • **4,40**

**75 GA3354** • 3,3 mm - 15 m • **4,40**

**76 GA3355** • 3,3 mm - 50 m • **13,50**

**PROFILO TONDO**

**77 GA0361** • 2,4 mm - 15 m • **3,80**

**78 GA0362** • 3,0 mm - 15 m • **4,90**

**79 GA0372** • 3,0 mm - 60 m • **14,40**

**80 GA3348** • 4,0 mm - 9 m • **5,50**

Filo idoneo per tutte le macchine ed ogni tipo di situazione.



**DECESPUGLIATORE AX ASTA SPEZZATA**

**71 PE00598**

2 T - 43 cc - 1,2 kW. Velocità 1000 g/min. Modello 1E40-5. Capacità serbatoio 1200 ml. Larghezza taglio 230 mm. Livello pressione sonora 96 SdB(A).

€ **00,00**<sup>70</sup>



**DECESPUGLIATORE H035 I**

**71 GA0243**

Motore a scoppio Honda 35,8 cc - 4T. Asta Ø 27 mm. Testina 2 fili BV. Peso 7 kg. Accensione elettronica. Disco in metallo 4 denti. Dispositivo antivibrante su motore e impugnatura.

€ **386,00**<sup>71</sup>



€ **21,90**<sup>87</sup>

**TESTINA DECESPUGLIATORE PRINCE**

**87 GA0336**

Attacco universale, corpo in alluminio. Si distingue per l'estrema semplicità d'uso. Sostituzione del filo ultrarapida.



€ **12,50**<sup>90</sup>

**TESTINA UNIVERSALE MULTIFILO ATTILINA**

**90 GA0334**

Corpo in alluminio. Attacco universale.

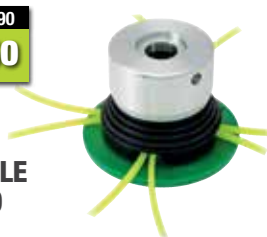

€ **16,90**<sup>86</sup>

**TESTINA UNIVERSALE BATTI E VAI DEVIL**

**86 GA0324**

Ricarica rapida del filo senza apertura della testina.



€ **17,90**<sup>89</sup>

**TESTINA FLASH WORK**

**89 BB732130** • M 10x1/1,25 F

Dotata di bordini salvafili. Ricarica rapida del filo senza apertura della testina.



€ **6,80**<sup>81/83</sup>

€ **20,50**<sup>82/84</sup>



**FILO DECESPUGLIATORE TONDO SPIRALATO VERTIGO BIANCO/ROSSO**

**81 GA3382** • Ø 3,0 mm - 15 m

**82 GA3379** • Ø 3,0 mm - 45 m

**83 GA3383** • Ø 3,5 mm - 12 m

**84 GA3384** • Ø 3,5 mm - 30 m

Filo bicomponente spiralato ad elevatissime prestazioni. Abbina resistenza ad elasticità per uso professionale.

€ **00,00**<sup>89</sup>

**DISCO SPOLLONATORE PER DECESPUGLIATORE**

**01 066783** • Ø 230 mm



**TESTINA DECESPUGLIATORE BATTI E VAI AS2**

**91 063670** • F 8x1,25 SX

**92 061989** • M 8x1,25 SX

**93 061981** • F 10x1,00 SX

**94 061982** • F 10x1,25 SX

**95 063669** • M 10x1,50 SX



€ **14,50**<sup>91/95</sup>





€ 57,90<sup>97</sup>



**TAGLIABORDI ELETTRICO XTRIM 365 E**

**97 GA0204V2**  
600 W. Ø taglio 32 cm. Testina 2 fili. Peso 2,7 kg. Orientabile a 180° per rifilare e non lasciare neanche un filo d'erba da tagliare. Regolazione telescopica.



€ 57,90<sup>97</sup>



**TAGLIABORDI ELETTRICO XTRIM 700 PE**

**01 GA0209V1**  
230 V - 50 Hz. 1000 W. Ø taglio 35 cm. Testina 2 fili. Peso 4,78 kg. Sistema tap & go, possibilità di smontare la barra di trasmissione. Regolazione ergonomica dell'impugnatura.



€ 109,00<sup>99</sup>

**MOTAZAPPA BULL 861 QG-V20**

**01 PE00628**  
4T OHV - 208 cc - 4,2 kW. Larghezza lavoro 70 cm. Peso 50 kg. Motozappa professionale. Frese con gambo esagono da 30 mm e lame di sezione 6x40mm. Manubrio regolabile in inclinazione laterale e in altezza. Regolabile in 8 posizioni con 28mm di spostamento.

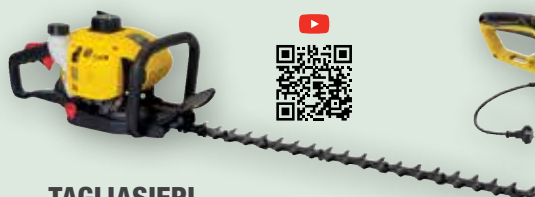

€ 00,00<sup>97</sup>



**TAGLIASIEPI A SCOPPIO SET 762 G V19**

€ 00,00<sup>97</sup>

**01 GA0263V4**  
2 T - 25,4 cc - 0,85 kW. Lama 65 cm. Larghezza taglio 2,8 cm. Peso 5,9 kg. Una macchina ideale per il taglio di grandi siepi. Ergonomico, potente e richiede poca manutenzione. Rotazione maniglia 90°. Scarico anteriore. Lama Pro. Sistema antivibrazione.

**TAGLIASIEPE ELETTRICO SET 652 VE-V20**

**01 PE01029**  
230 V - 50 Hz - 750 W. Lama 730 mm. 3,6 kg. Lama a doppia affilatura in acciaio temprato. Frizione meccanica. Maniglia posteriore rotante di 180° con 5 posizioni. Sistema di sicurezza a doppia presa.



€ 109,00<sup>99</sup>



**ELETTROSEGA BULK 316 E**

**99 GA2630V1**  
Motore elettrico 230 V - 50 Hz - 2200 W. Barra 40 cm. Passo catena 3/8" x 0,050. N. 56 denti. Regolazione catena senza attrezzi. Spia livello olio. Freno catena. Ingrassaggio automatico. Motore elettrico.

**SPAZZATRICE ROLL&COMB 502 E-V19**

**01 PE00966**  
220 V - 1600 W. Altezza taglio 0-10 mm. Larghezza lavoro 400 mm. Capacità sacco 40 lt. 15,6 kg.

€ 279,00<sup>99</sup>



**Spazzolatrice e rastrellatrice per prato sintetico.** Superfici fino a 450 mq. Il suo rullo consente una facile manutenzione del tuo prato sintetico, ripristinandone l'aspetto del primo giorno.



**CAVALLETTO TAGLIATRONCHI**

**01 GA2532**  
Struttura in acciaio zincato.

€ 13,90<sup>96</sup>

**PROLUNGA GARDEN**

**01 FU-8441**  
Cavo 3x1,5. Lunghezza cavo 20 m.



€ 13,90<sup>96</sup>

**VISIERA PROTETTIVA**

**96 GA0401**  
Cupola in plastica antiurto. Visiera in rete metallica.



€ 13,90<sup>96</sup>

**RONCOLA  
MOD. PIEMONTE**

**693 064153**  
50 cm.  
Manico in legno.

**RONCOLA  
MANICO  
LUNGO**

**693 GA1079**  
34 cm. Manico in legno.

**MANICATO  
FORCA  
LEGGERA**

**118 010121**  
3 denti  
20x32 cm - 550 g  
**119 013757**  
4 denti  
20x32 cm - 700 g



**SCOPA DA CORTILE  
PULITO & NATURA**

**693 054725**  
In legno.



**CARRIOLA**

**109 GA1177** • 100 lt  
Vasca in propilene rinforzata.  
Telaio in acciaio. Ruota pneumatica  
con cerchi in metallo Ø 380 mm.



**€ 54,90**<sup>109</sup>

A PARTIRE DA

**€ 15,50**<sup>208/211</sup>

**FALCE  
DA GRANO FIRENZE**

**208 030078** • 0" • **15,50**  
**209 030079** • 1" • **17,50**  
**210 030088** • 2" • **18,50**  
**211 054905** • 3" • **19,50**  
Manico in legno.

**€ 28,50**<sup>126</sup>

**MANICATO  
VANGA E STECCA**

**126 013066**  
16x19 cm - 700 g  
**127 010099**  
23x25 cm - 1000/1100 g  
**128 010100**  
24,5x27 cm - 1200/1300 g

**€ 33,90**<sup>128</sup>

**€ 30,90**<sup>127</sup>

**MANICATO BADILE  
EXTRA LIGHT ACCIAIO**

**693 GA7281** • 27x28 cm  
Manico in pioppo leggero  
140 cm. Punta tonda.

**MANICATO  
BADILE EXTRA  
LIGHT ACCIAIO**

**125 GA7282** • 28x29 cm  
Manico leggero in pioppo  
140 cm. A punta.

**€ 14,50**<sup>125</sup>

**€ 22,60**<sup>113</sup>

**MANICATO  
FORCA DA  
CAVALLO**

**113 011783** • 42 cm  
In policarbonato.



**€ 00,00**<sup>113</sup>

**RASTRELLO  
AREATORE CON  
RUOTE E MANICO  
TELESCOPICO**

**693 GA7340**  
Denti 10. Larghezza 40 cm.  
Denti taglienti in acciaio.  
Con ruote e manico  
telescopico da 80 a 130 cm.



**€ 6,90**<sup>111</sup>

**SCOPA  
PER FOGLIE FISSA**

**693 GA3226**  
54 cm. Dente piatto,  
modello inglese.  
Attacco conico.



**SCOPA  
PER FOGLIE**

**01 GA0585**  
L chiusa 80 cm.  
L aperta 165 cm.  
Regolabile.  
Manico  
telescopico  
15 denti.



**€ 12,50**<sup>110</sup>

**€ 22,50**<sup>120</sup>

**MANICATO  
ZAPPETTO  
MORFER**

**120 010106**  
10x17 cm - 700 g  
**121 010068**  
12x19 cm - 800 g



**MANICATO  
ZAPPETTO  
CON BIDENTE  
MORFER**

**122 010066**  
6 cm - 500 gr  
**123 010104**  
8 cm - 500 gr

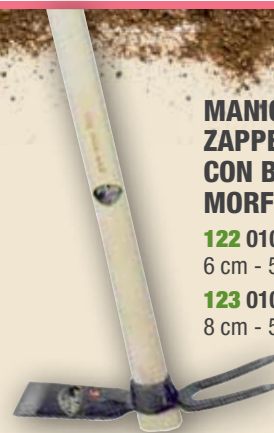

**€ 22,90**<sup>121</sup>





**GUANTO DA GIARDINO MULTICOLOR**

161 GA8417/18

Taglia 7/8. Ottima resistenza all'abrasione. Polso elasticizzato e dorso aerato.

A PARTIRE DA

€ 0,00 <sup>143/149</sup>

**VASO A CAMPANA THEA**

161 GA7801/...14

In plastica a forma di campana. Senza sottovaso. Misure da Ø 16 a 85 cm.



A PARTIRE DA

€ 0,00 <sup>143/149</sup>

**VASO A CILINDRO DAHLIA**

161 GA7815/...27

In plastica a forma di cilindro. Senza sottovaso. Misure da Ø 15 a 70 cm.



A PARTIRE DA

€ 1,30 <sup>143/149</sup>

**CIOTOLA TONDA CLIVIA**

143/149 GA7835/42

In plastica. Misure da Ø 20 a Ø 60 cm.



**CASSETTA PER FIORI DA BALCONE IRIS**

161 054005/...07

In plastica, sottovaso a parte. Misure 40-50-60 cm.

A PARTIRE DA

€ 0,00 <sup>143/149</sup>



**FIORIERA DA TERRA DAPHNE**

150/152 GA7832/...34

In plastica. Senza sottocassetta. Misure 60-80-100 cm.

A PARTIRE DA

€ 0,00 <sup>143/149</sup>

**CONCIME LIQUIDO UNIVERSALE THE ONLY**

162 063269 • 1 kg

Concime organico minerale che favorisce i processi di crescita. Formulazione liquida, concentrata e adatto tutti i tipi di piante verdi e fiorite, prati ed orti.

€ 7,50 <sup>162</sup>



**RAMESEP PB 30**

160 058000 • 1 kg

Anticrittogamico e fungicida adatto a piante da orto e da frutto. Busta in polvere.

€ 14,90 <sup>160</sup>



**CONCIME GRANULARE ORTO GIARDINO**

159 063278 • 5 kg

NPK blu. Concime granulare completo di altissima qualità con un elevato ed equilibrato contenuto di elementi nutritivi.

€ 11,90 <sup>159</sup>



**FIORIERA FERRO BATTUTO FISSA**

150/152 041111/...13

H 16 cm. Misure 40-50-60 cm.

€ 00,00 <sup>159</sup>

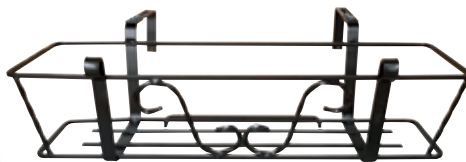

**FIORIERA FERRO BATTUTO REGISTRABILE**

150/152 063777/...81

Misure 40-50-60-80-100 cm.

€ 00,00 <sup>159</sup>

**SOTTOVASO DAPHNE**

150/152 GA7832SV/...34SV

In plastica. Misure 62-82-100 cm.



€ 00,00 <sup>164</sup>

**INSETTICIDA SPRAY PIRETRO PRONTO USO**

693 066444 • 500 ml

Pronto all'uso. Efficace contro parassiti come afidi, ragno rosso, tripidi, mosche bianche, cocciniglie e cicaline. Composizione: Piretrine (da estratto di Piretro 500g/kg) e Olio di colza.



**COADIUVANTE OLIO DI NEEM CONCENTRATO**

164 065390 • 250 ml

Concentrato solubile in acqua. Diluire 5-15 ml in 1 lt di acqua. Utilizzo settimanale.

Contro insetti e funghi.

€ 16,10 <sup>164</sup>



**SAPONE MOLLE CONCENTRATO**

166 065392 • 200 ml

Concentrato solubile in acqua. Diluire 8-10 ml in 1 lt di acqua. Utilizzo ogni 10-15 gg.

Contro afidi, cocciniglie, acari, melata e fumaggini.

€ 8,90 <sup>166</sup>



**LITOTAMNIO POLVERE DI ROCCIA**

168 065389 • 1 kg

Polvere solubile. Utilizzo fogliare: diluire 40 gr in 1 lt di acqua. Utilizzo su terreno: distribuire 30 gr al mq. Contro lumache.

€ 6,90 <sup>168</sup>



**ERBICIDA OMNICLEAR PLUS FLACONE**

693 068445 • 1 lt

Prodotto concentrato. Adatto per l'uso su cortili e vialetti. Garantisce pulizia da muschio, alghe e piccole erbe spontanee. Composizione: miscela di estratti vegetali naturali, acido acetico e alcoli grassi.

€ 6,90 <sup>168</sup>





PESO **900 g/mq**  
ROTOLO **20 m**

**STUOIA FRANGIVISTA POLYRATTAN LEGGERO H 90 CM - 900 G MQ**

IDEALE PER BALCONI E RIVESTIMENTI VARI

01 068182/83

H 90 cm x L 20 m. Tessuto oscurante in polyrattan. Protegge dal vento e dalle intemperie. In materiale resistente agli agenti atmosferici come umidità, sporco e raggi UV. Assemblaggio semplice. Colori: marrone, grigio.

€ **00,00**<sup>204</sup>



PESO **1300 g/mq**  
ROTOLO **25 m**

**STUOIA FRANGIVISTA POLYRATTAN H 19 CM - 1300 G MQ**

IDEALE PER RECINZIONI A PANNELLI

01 068176/...78

H 19 cm x L 25 m. Tessuto oscurante in polyrattan. Protegge dal vento e dalle intemperie. In materiale resistente agli agenti atmosferici come umidità, sporco e raggi UV. Assemblaggio semplice. La striscia è adatta a pannelli di varie lunghezze con distanza tra le traverse di 20 cm. Colori: marrone, grigio, verde.

€ **00,00**<sup>204</sup>



**SPAGO PPL**

01 041415

500 m - 300 g.  
In gomito.

01 000810

500 m - 2 kg.  
Pacco 6 bobine da 2 kg (12 kg in totale)



€ **00,00**<sup>204</sup>

€ **00,00**<sup>204</sup>

**ARELLA IN CANNA MOD. LUX**

693 062290/...411

Arella in canna di grosso diametro (Ø 8/10 mm) legata con filo metallico. Ideale per ombreggiare, recinzioni e coperture. Misure 1x3-1x5-1,5x3-1,5x5-2x3-2x5-2,5x4 m.

€ **00,00**<sup>204</sup>



A PARTIRE DA

€ **00,00**<sup>184/188</sup>

€ **6,00**<sup>189/190</sup>

**TAPPETO ERBOSO SINTETICO 8 mm**

AL MQ

189 GA10285 • H 1x25 m - in rotolo

190 GA10288 • H 2x25 m - in rotolo

Prato artificiale in polipropilene con fondo in lattice. Perfetto per terrazze e bordo piscina. Non necessita di manutenzione. Ideale anche per aree giochi e stands fieristici perchè lo spessore contenuto ne limita lo schiacciamento da calpestio.



**ROTOLO RETE OMBREGGIANTE 90 GR**

193/198 GA2168/...72

Con asola. Schermatura del 90%. Misure disponibili: H 1,0-1,2-1,5-2,0-3,0-4,0 m x L 100 m.

€ **0,69**<sup>193/198</sup>

AL MQ



**ROTOLO RETE OMBRA COPRENTE 130 GR**

01 GA2950 • 100 cm x 1,0 m

01 GA2951 • 100 cm x 1,5 m

01 GA2952 • 100 cm x 2,0 m

01 GA2953 • 100 cm x 3,0 m

01 GA2954 • 100 cm x 4,0 m

Schermatura 90%. Con asole. 90 gr al mq.

**TELA JUTA IN ROTOLO 300G**

01 068372

H 100 cm x 10 m • **00,00**

01 068373

H 140 cm x 10 m • **00,00**

01 068374

H 200 cm x 10 m • **00,00**

Per protezione in casa e all'aperto. Multiuso.



**TELO PACCIAMATURA VERDE BOBINA**

01 062393 • 1,05 x 10 m

01 062394 • 2,10 x 10 m

Propilene 100% stabilizzato UV, quadrettato di colore verde 15x15 cm. Consente il passaggio delle acque di irrigazione e impedisce la crescita di erbe infestanti.

€ **00,00**<sup>204</sup>

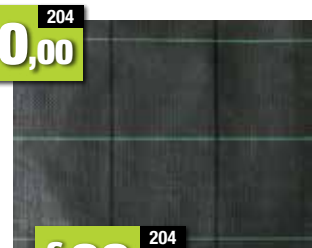

€ **00,00**<sup>204</sup>



**RETE ELETTRISALDATA PLASTIFICATA**

184 GA5101 • H 100 cm x 25 m • **62,90**

185 GA5103 • H 125 cm x 25 m • **79,90**

186 GA5104 • H 150 cm x 25 m • **96,90**

187 GA5106 • H 175 cm x 25 m • **109,90**

188 GA5107 • H 200 cm x 25 m • **124,90**

Maglia 50x75 cm. Filo Ø 1,7/2,2 mm.

A PARTIRE DA

€ **62,90**<sup>184/188</sup>



214  
€ 34,90



**FORBICE PROFESSIONALE MOD. 914**

214 060039  
210 mm. Lama a batente regolabile in acciaio al carbonio temperato, impugnatura ergonomica con rivestimento in polipropilene.

**AFFILATORE PER FORBICI**

693 GA0481  
Doppia grana.

212  
€ 00,00



**FORBICE POTATURA PROFESSIONALE**

213  
€ 11,90  
693 GA0495  
210 mm - Ø taglio 25 mm. Lama in acciaio speciale. Tipo di taglio bypass. Utilizzo per potatura generale. Impugnatura ergonomica.

**FODERO PORTAFORBICI EXTRA**

693 GA3036  
160 mm. In plastica.



**FORBICE POTATURA HOBBY**

212  
€ 10,90  
693 GA0508  
215 mm - Ø taglio 25 mm. Lama in acciaio. Tipo di taglio bypass. Utilizzo per potatura generale.

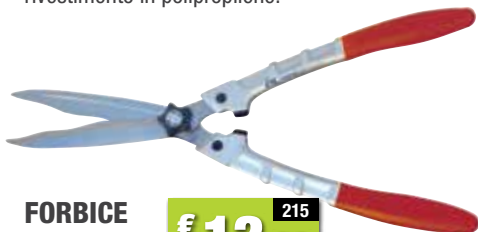

**FORBICE DA SIEPE**

215  
€ 12,60  
693 GA0548  
560 mm - lama 240 mm. Lama ondulata. Impugnatura in alluminio forgiato.



**TAGLIASIEPI LAMA DRITTA DENTATA MOD. 502**

216  
€ 59,90  
693 060049 • 580 mm  
693 060050 • 750 mm  
Lame in acciaio al carbonio temperato, manico in alluminio con impugnatura plasticata e gommino ammortizzatore paracolpi con battuta finale.

217  
€ 64,90



**SEGACCIO SERRAMANICO DRAGON**

221  
€ 00,00  
693 041709  
180 mm. Lama in acciaio temperato.



**TRONCARAMI BYPASS**

220  
€ 31,90  
693 GA0472  
700 mm - Ø 35 mm. Lama rivestita in teflon. Manici in acciaio. Taglio bypass. Utilizzo per taglio rami.



**TRONCARAMI PROFESSIONALE BATTENTE CURVO MOD. 807**

221  
€ 86,90  
221 060076 • 800 mm  
Taglio battente, lama a profilo curvo. Controlama intercambiabile in alluminio, manico in lega leggera.

**SEGACCIO CON FODERO DRAGON**

218  
€ 19,60  
693 016428 • 240 mm  
693 016429 • 300 mm  
Lama in acciaio temperato.



219  
€ 20,90

**MANICATO ZAPPETTO CON BIDENTE MORFER**

123 068366  
6 cm - 500 gr  
123 068367  
8 cm - 500 gr

**MANICATO ZAPPETTO MORFER**

121 068363  
4 cm - 800 g  
121 068364  
6 cm - 800 g  
121 068365  
8 cm - 800 g



**TRAPIANTATORE PALA STRETTA**

223  
€ 5,50  
223 GA0446  
Impugnatura ergonomica. In acciaio verniciato.



**RASTRELLINO PER FIORI**

224  
€ 7,50  
224 GA0448  
Impugnatura ergonomica. In acciaio verniciato.



**TRAPIANTATORE PALA LARGA**

225  
€ 5,50  
225 GA0445  
Impugnatura ergonomica. In acciaio verniciato.



**ZAPPETTA DOPPIA**

226  
€ 7,50  
226 GA0447  
Impugnatura ergonomica. In acciaio verniciato.



**SCOPETTINA DA FIORI**

227  
€ 7,50  
227 GA0449  
Impugnatura ergonomica. In acciaio verniciato.





La prima gamma di irrigazione,  
con oltre il 75%  
di plastica riciclata



**TUBO RECO ULTRAMEMORY**

- 228 065241 • Ø 1/2" - 15 m • **19,90**
- 229 065242 • Ø 5/8" - 15 m • **24,90**
- 230 065243 • Ø 5/8" - 25 m • **36,90**
- 231 065244 • Ø 3/4" - 25 m • **48,90**

Tubo riciclato al 75%. Prodotto con Foamed Technology che crea una struttura Ultramemory che ritorna sempre alla sua forma originale senza subire deformazioni, rendendo il tubo più leggero, più morbido e più performante. Sistema antitorsione e superficie esterna in Soft Touch. Resistente ai raggi UV e antialghe.



A PARTIRE DA

**€ 19,90**

**KIT LANCIA A SPRUZZO**

**€ 10,80**

232 064219 • 4 pz  
Kit composto da: lancia spruzzo media, presa rubinetto 3/4", 1/2" e 1", 2 raccordi portagomma 1/2"-5/8" "aperto" e "acquastop".



**€ 12,90**

**DOCCIA A PISTOLA**

693 GA06001  
Getto 8 funzioni regolabili. Regolazione di flusso.



**€ 12,90**

**LANCIA A PISTOLA**

693 GA06002  
Getto regolabile. Regolazione di flusso.



**€ 9,90**

**DOCCIA A PISTOLA**

693 GA06005  
Getto 7 funzioni regolabili. Regolazione di flusso. Attacco in ottone. Testa in acciaio zincato.



**€ 9,90**

**LANCIA A PISTOLA**

693 GA06000  
Getto 3 funzioni regolabili. Regolazione di flusso. Testa e attacco in ottone.



**€ 1,50**

**GIUNTO RIPARATORE APERTO**

245 GA3111  
Da 1/2" - aperto.  
246 GA3112  
Da 3/4" - aperto.



**€ 1,70**

**RACCORDO PRESA RUBINETTO**

239 GA3102  
Da 1/2" - 3/4".  
240 GA3103  
Da 3/4" - 1".



**€ 1,20**

**ATTACCO RAPIDO APERTO**

241 GA3108 • 1/2"  
242 GA3109 • 3/4"



**€ 1,60**

**ATTACCO RAPIDO ACQUASTOP**

243 GA3106  
Da 1/2" - acquastop.  
244 GA3107  
Da 3/4" - acquastop.



**€ 1,60**

**PROGRAMMATORE IRRIGAZIONE A BATTERIA GT1**

248 059009  
Programmazione semplice tramite 2 selettori. Tempi di irrigazione 1-3-5-10-15-20-30-60-90-120 min tramite selettore.



**€ 31,90**

**PROGRAMMATORE ELETTRONICO AQUATIME EASYDROP**

247 062331  
8 bar - attacco 3/4".  
Semplice e affidabile, permette di impostare diversi programmi. Il ciclo di irrigazione viene ripetuto automaticamente ogni 24 ore. Funziona con batteria 9V. Arresto del flusso dell'acqua in caso di esaurimento batteria.



**€ 39,00**

**IRRIGATORE STATICO HIT ARCO**

250 065016 • 15A  
251 065017 • 17A  
10 cm. Attacco 1/2" F.  
Raggio 0°÷360°.



**€ 2,80**

**IRRIGATORE POP-UPPGP-ADJ**

249 GA1050  
Raggio da 6,7 a 15,8 m. Frizione sul pistone. Attacco 3/4" F. Raggio 40°÷360°.



**€ 16,90**





### LANCIA A PISTOLA

**252 GA0610**  
Getto regolabile.  
In alluminio colorato.  
Attacco rapido in ottone.

252  
**€ 7,90**



### TUBO ESTENSIBILE WALLY

**253/255 GA1280/...82** • 15 m  
**256/258 GA1284/...86** • 25 m  
Colori disponibili: bronzo/fucsia, bronzo/azzurro, bronzo/grigio.  
Resistente e leggero. Non si attorciglia, non si annoda. Non trattiene lo sporco. Si lava con acqua e torna come nuovo. Tramatura speciale in 2 strati con interno in TPE. Si allunga anche in assenza di pressione senza perdere le proprie qualità. 100% made in Italy.

253/255  
**€ 34,90**

256/258  
**€ 49,90**

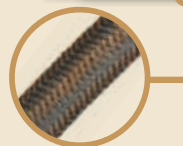

**TRAMA SPECIALE**  
Tubo in 2 strati interno in TPE e copertura tessile esterna.



**NEW**



**ACCESSORI INCLUSI NEL KIT**  
1 presa rubinetto 3/4", 2 raccordi con attacco rapido e accessorio antipiega, 1 pistola irrigazione multi funzione.

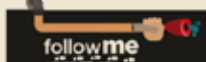

A PARTIRE DA  
**€ 13,90**

### TUBO PER IRRIGAZIONE RINFORZATO TOP6

- 259 GA1220** • Ø 1/2" - 15 m • **00,00**
- 260 GA1221** • Ø 1/2" - 25 m • **00,00**
- 261 GA1222** • Ø 1/2" - 50 m • **00,00**
- 262 GA1223** • Ø 5/8" - 15 m • **00,00**
- 263 GA1224** • Ø 5/8" - 25 m • **00,00**
- 264 GA1225** • Ø 5/8" - 50 m • **00,00**
- 265 GA1226** • Ø 3/4" - 25 m • **00,00**
- 267 GA1227** • Ø 3/4" - 50 m • **00,00**
- 268 GA1228** • Ø 1" - 50 m • **00,00**

Una nuova tecnologia di tubo. Composto da 6 strati. Antitorsione. Antialga. Resistente alle basse temperature (+60 °C / -10 °C). Morbidezza. Praticità d'uso. Resistenza alla pressione. Durata. Struttura composta da retinatura + magliatura.



A PARTIRE DA  
**€ 12,40**

### TUBO PER IRRIGAZIONE ACQUAGEL

- 271 GA0657** • Ø 1/2" - 15 m • **12,40**
- 272 GA0702** • Ø 1/2" - 25 m • **20,50**
- 273 GA0694** • Ø 1/2" - 50 m • **39,90**
- 274 GA0697** • Ø 5/8" - 15 m • **15,50**
- 275 GA0703** • Ø 5/8" - 25 m • **26,00**
- 276 GA0695** • Ø 5/8" - 50 m • **51,00**
- 277 GA0659** • Ø 3/4" - 15 m • **24,60**
- 278 GA0704** • Ø 3/4" - 25 m • **41,00**
- 279 GA0696** • Ø 3/4" - 50 m • **79,90**

Alta qualità. Temperature -10°/+60°. Antigelo, garanzia di lunga durata, atossico, resistente alle basse temperature, esente da cadmio e da piombo. Maneggevole e flessibile.



A PARTIRE DA  
**€ 00,00**

### TUBO IRRIGAZIONE RETINATO ACQUASOFT

- 271 GA1270** • Ø 5/8" - 15 m • **00,00**
- 272 GA1271** • Ø 5/8" - 25 m • **00,00**
- 273 GA1272** • Ø 5/8" - 50 m • **00,00**
- 274 GA1273** • Ø 3/4" - 25 m • **00,00**
- 275 GA1274** • Ø 3/4" - 50 m • **00,00**

Retinato 3 strati. Anti UV. temperatura -10° + 60°. Flexibility cold. Pressione max 30 bar. Soffice, resistente, antitorsione.



### MINI AVVOLGITUBO AQUA BAG

**693 PN00890F/...V**  
Portata 11,5 m. Pratico, compatto e leggero. In dotazione 2 raccordi ad aggancio rapido, lancia ergonomica a portata variabile "3 JET", presa rubinetto. Colori: fucsia, azzurro, arancione, verde.

281  
**€ 00,00**

### CARRELLO A MURO

**693 GA2149**  
Portata 50 m da 1/2".

281  
**€ 00,00**



### PORTATUBO MURALE ARTISTICO

**693 GA0629**  
Portata 25 m.

281  
**€ 00,00**



### CARRELLO AVVOLGITUBO

**281 GA2140**  
Portata 60 m. Tubo Ø 1/2" mm.  
**282 GA2144**  
Portata 80 m. Tubo Ø 1/2" mm. Zincato.

281  
**€ 43,90**

282  
**€ 51,90**



**RETE  
ANTIADERENTE  
GRIGLIA / PIASTRA**

698 068496

420x360 mm.

Antiaderente, adattabile, multiuso (perfetta per grigliare carne, verdure e pesce). Utilizzabile anche nel forno per pizza, pane ecc. Facile da lavare anche in lavastoviglie.



€ 0,00 <sup>287</sup>

A PARTIRE DA

€ 10,50 <sup>184/188</sup>

**GRATICOLA  
BOMBATA  
INTRECCIATA**

290 PN01510 • 27x37 cm • 10,50

291 PN01511 • 35x40 cm • 13,00

292 PN01512 • 40x45 cm • 14,40

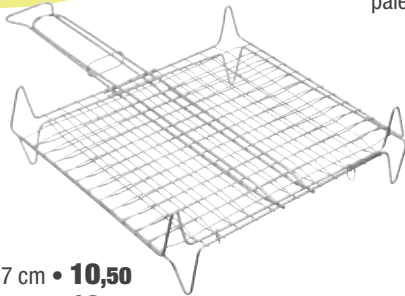

A PARTIRE DA

€ 14,50 <sup>184/188</sup>

**GRATICOLA  
DA CAMINETTO**

295 PN01515 • 35x40 cm • 14,50

296 PN01516 • 35x50 cm • 16,00

297 PN01517 • 35x60 cm • 19,00

298 PN01518 • 35x70 cm • 22,00

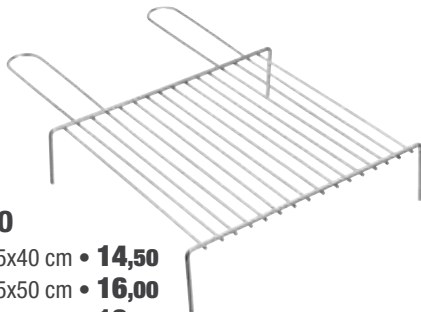

€ 9,90 <sup>286</sup>

**SET 3 POSATE  
PER BARBECUE INOX-LEGNO**

286 062967

In acciaio inox e manico in legno rustico. Il set è composto da: pinza, paletta e forchettone.

€ 9,90 <sup>286</sup>

**SET 3 POSATE PER  
BARBECUE INOX**

698 062966

In acciaio inox. Il set comprende: pinza, paletta e forchettone.



€ 0,00 <sup>287</sup>



€ 5,40 <sup>287</sup>

**ACCENDIFUOCO  
LIQUIDO**

287 GA9112

1 lt. Ideale per accendere la carbonella in tutta sicurezza.



**ACCENDIFUOCO  
A TAVOLETTA  
BIANCO**

698 GA9115

48 pz. Accendifuoco rapido a base di kerosene.



€ 0,00 <sup>287</sup>

**ACCENDIFUOCO  
ECOLOGICO**

698 GA9110

32 pz. Accendifuoco rapido e inodore.

€ 1,50 <sup>293</sup>

**ACCENDIFUOCO  
ECOLOGICO A TAVOLETTA**

293 064090

24 pz. In fibra di legno. Durata 10 min.



**ACCENDIFUOCO  
CON INNESCO**

300 064091

12 pz. In fibra di legno. Durata 10 min.



€ 1,90 <sup>300</sup>



€ 34,90 <sup>301</sup>

**FORNELLO  
A CARBONE  
TAORMINA**

301 061087

30x40x66 cm. Peso 3,5 kg.



€ 5,99 <sup>294</sup>

**BRICCHETTI  
CARBONE**

294 065659

4 kg.



€ 74,90 <sup>302</sup>

**FORNELLO LAMIERA  
PESANTE 2 ANTE**

302 001384

Griglia 30x40 cm. Peso 10,5 kg.

€ 79,90 <sup>303</sup>

**BARBECUE  
VESUVIO**

303 064094 • 40x30 cm

304 064095 • 60x40 cm



€ 99,90 <sup>304</sup>

**ACCIAIO  
ANTICORROSIONE**



**CAMPINGAZ.**



**BARBECUE GAS ADELAIDE WOODY**

**325 068397**  
Griglia 46x60 cm. 32,6 kg.

€ **000,00** <sup>327</sup>



**BARBECUE GAS COMPACT 3 EXS**

**325 068393**  
Griglia 61x35 cm. 28 kg.

€ **000,00** <sup>327</sup>



**PIASTRA ELETTRICA PLANCHA ELECTRIC 1 XD**

**733 068404**  
2500 W - 14,5 kg. Superficie di cottura in ghisa smaltata, misure 450x300 mm. Regolazione termostatica. Lunghezza cavo elettrico 1,90 m. Vaschetta grasso removibile. Preassemblato.

€ **000,00** <sup>327</sup>



**CARTUCCIA GAS CP250**

**733 068476**  
250 g.



**FORNELLO GAS CAMP BISTROT**

**733 068395**  
2200 W. Consumo gas 160 g/h. 52x38x46 cm. 1,6 kg.

€ **00,00** <sup>304</sup>



**BARBECUE GAS XPERT 200LS PLUS ROCKY**

**325 068398**  
Griglia 55x35 cm. 22,5 kg.

€ **000,00** <sup>327</sup>



**BARBECUE GAS 3 SERIES CLASS**

**325 068394**  
Griglia 46x61 cm. 52,6 kg.

€ **000,00** <sup>327</sup>



**BARBECUE A CARBONE FLAVIA**

**324 PN00771**  
45x35x80 cm.

€ **49,90** <sup>324</sup>

**CARBONELLA Istantanea**

**325 065660**  
1,5 kg.



**BARBECUE A LEGNA**

**325 PN00330** • 50x64x78 cm  
**326 PN00331** • 70x66x78 cm

€ **89,90** <sup>325</sup>

MADE IN ITALY  
PEGORARO ANGELO

€ **112,00** <sup>326</sup>



**CARBONE PER BARBECUE**

**325 016776**  
10 kg.



**FORNELLO GRILL CON CASSETTO E RUOTE**

**327 054339** • 60x40 cm - 23,5 kg  
**328 006573** • 70x45 cm - 27,5 kg

€ **189,90** <sup>327</sup>

€ **219,90** <sup>328</sup>





TECHNOSAFE  
protection & safety

**neon**  
SAFETY SHOES



**SCARPA BASSA NEON VIOLET SHOCK S1P**

€ 36,90 <sup>398/403</sup>

329/335 065174/...80 • fucsia  
329/335 065181/...89 • arancione  
Taglie dalla 36 alla 42. **S1PL SR ESD**. Extra leggera con tomaia traspirante, puntale in composito e plantare con triplo rinforzo. Cuscinetto ad aria presente sul tallone. Lamina anti-perforazione, leggera, flessibile e con resistenza alla perforazione del fondo.



TECHNOSAFE  
protection & safety

**SCARPA BASSA NEON BLUE SHOCK S3**

€ 36,90 <sup>398/403</sup>

329/335 067857/...65  
Taglie dalla 39 alla 47. Tomaia in tessuto sintetico idrorepellente senza cuciture. Resistente e leggera. Cuscinetto in gel di silicone sotto il tallone. Lamina anti-perforazione, leggera, flessibile e con resistenza alla perforazione del fondo.



€ 99,90 <sup>357/367</sup>

**SCARPA BASSA STRONG S3**

357/367 SC1530.38/...48  
Taglie dalla 38 alla 48. Scarpa antinfortunistica RedLion®, con puntale in alluminio e sistema antiperforazione. Leggere, comode, con tomaia in PUTEK® PLUS ad elevata resistenza all'abrasione, elevata traspirazione.



€ 92,90 <sup>372/380</sup>

**SCARPA BASSA BRUCE S1P**

372/380 SC1221.38/...46  
Taglie dalla 38 alla 46. Scarpe antinfortunistiche basse, leggere e comode. Con tomaia traspirante in nylon e film anti-abrasione sulla punta. Soletta anatomica e antibatterica. Suola antiscivolo, antiabrasione, antiolio e protezione antistatica.



€ 1,20 <sup>434/436</sup>

**GUANTO RICOPERTO LATTICE**

434/436 934014.8/14.9/14.10  
Taglie disponibili: 8-9-10. Colore rosso.

€ 1,40 <sup>426/428</sup>



**GUANTO IN NYLON NERO CON SPALMATURA IN POLIURETANO**

426/428 GA7978/79/80  
Taglie disponibili: 8-9-10. Palmo ricoperto in poliuretano, elasticizzato e dorso areato.

€ 2,90 <sup>437/439</sup>



**GUANTO BIANCO PELLE IN FIORE BOVINO**

437/439 PNO1465/66/67  
Taglie disponibili: 9-10-11. Guanto in pelle fiore, modello driver con elastico stringipolso, colore bianco.



€ 1,40 <sup>426/428</sup>

**GUANTO IN POLIESTERE GRIGIO ECO-NBR**

426/428 GA7908/...12  
Taglie disponibili: 7-8-9-10-11. In poliestere con palmo ricoperto in nitrile e polso elasticizzato. Categoria II.



€ 2,19 <sup>419</sup>

**RESPIRATORE PER POLVERI 9320+**

419 3M9320 • classe FFP2  
Massimo comfort con un design unico e performance uniche. Le principali caratteristiche sono: filtro respiratori con tecnologia a bassa resistenza. Adatto per polveri, fumi e nebbie.



**PANTALONE HARDY GRIGIO**

357/367 067518/...23  
Taglie dalla 46 alla 58. A vita alta con zip. Predisposto per ginocchiera. Battitacco rinforzato. Gancio in cintura con attacco in cordura. Multitasche.



€ 36,90 <sup>398/403</sup>



**BERMUDA MULTITASCHE SUNJOB GREY**

398/403 061700/...705  
Taglie dalla 46 alla 56. Pantaloncini da uomo multitasche a vita alta, doppia cintura interna con elastico antiscivolo, cosce comfort con tasca per cellulare.



€ 36,90 <sup>398/403</sup>



**CALZA MEDIA UOMO WK SOCKS 3PZ**

381 065149 • taglia 39/42  
382 065150 • taglia 43/46  
Colori assortiti: nero/rosso, nero/arancio, nero/giallo.

383 065168 • taglia 39/42  
384 065169 • taglia 43/46  
Colori assortiti: grigio/bianco, grigio/blu, grigio/verde.



€ 8,50 <sup>381/384</sup>



€ **119,00** <sup>457</sup>

**TRAPANO  
AVVITATORE  
BATTERIA  
LITIO 12V - 2,0 AH**

**457 FU-20131**  
12 V - 2,0 Ah. Mandrino 10 mm.  
Frizione regolabile 18+1.  
Velocità a vuoto 0-350/0-1350 g/min.  
Tempo di carica 1h. Peso 1 kg. Luce LED,  
reversibile. In dotazione: 1 valigetta, 2 batterie al  
litio cod. R00471, 1 caricabatteria cod. R00472.



€ **38,90** <sup>461</sup>

**UTENSILE  
MULTIFUZIONE IN KIT 300W**

**461 FU-20286**  
300 W. Angolo oscillazione 3,5°. Velocità a vuoto  
1500-2200 g/min. In dotazione: 1 semicerchio,  
1 lama da taglio, 1 platorello triangolare, 3 fogli  
abrasivi, 1 chiave di serraggio.



€ **64,90** <sup>459</sup>

**LEVIGATRICE  
ROTORBITALE  
400W**

**459 FU-20272**  
Potenza 400 W. Ø orbita 2,5 mm. Velocità a  
vuoto 4000-12000 g/min. Peso 1,95 kg.



€ **79,90** <sup>444</sup>

**FORCED AIR**  
Pneumatic Tools

**SET  
VALIGETTA  
PT511K2  
AVVITATORE  
AD IMPULSI**

**444 1701040000**  
N.1 avvitatore mod. PT511. N.10 bussole da  
1/2". 9-10-11-13-14-17-19-22-24-27 mm.  
N.1 prolunga da 1/2" 125 mm. N.1 lubrificatore  
1/4". Portata aria 128 l/min. N° giri 7000 rpm.  
Coppa max (kg-m) 31,5 - (Nm) 309. Lunghezza  
180 mm. Peso 2.20 kg.



€ **33,90** <sup>446</sup>

**PISTOLA  
GONFIAGGIO  
25/G-60 11/A**

**446 1303180000** • tubo 400 mm  
Professionale. Manometro standard  
Ø 60 in alluminio nichelato.



€ **18,50** <sup>449</sup>

**TUBO  
SPIRALATO  
PU ELASTOLLAN RACCORDATO**

**449 1401149699**  
L 8 m - Ø 8x5 mm.



€ **54,90** <sup>441</sup>

**CHIODATRICE  
PNEUMATICA  
F50**

**441 PT0031**  
Serie groppini NP12. Ø filo 1,2 mm.  
Lunghezza da 15 a 50 mm. Scarico regolabile,  
impugnatura gommata, sistema di sicurezza  
Touch-Strike.



**PISTOLA  
SOFFIAGGIO  
PROFESSIONALE**

**445 1301160000**  
Canna 10 cm. Pressione di  
lavoro (75-120psi/5-8kg).  
Pressione sonora (85-90dB).  
Flusso aria (90psi): con tubo  
da 1/4":13cfm, con tubo da  
3/8":15cfm.

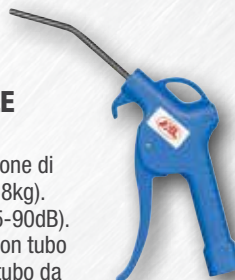

€ **10,90** <sup>445</sup>

€ **119,90** <sup>455</sup>

**SALDATRICE INVERTER  
MONOFASE FLASH 130**

**455 MT8100**  
Tensione di rete 1 Ph x 220/240 V. Frequenza  
50/60 Hz. Corrente di saldatura 20 - 130 A.  
Elettrodo Ø 1.6 - 3.2 mm. Cavo Ø 10 mm 2 x L  
1.90 m. Pinza da 200 A.



**IP21S**  
PROTEZIONE

€ **1,60** <sup>465/469</sup>

**DISCHI  
LAMELLARI  
CORINDONE  
SUPPORTO  
NYLON LINEA  
ECO ENPA**

**465/469 FU-17700/...05**  
Ø 115 mm - 13300 rpm.  
Grane disponibili: 40-60-80-  
100-120. Disco a lamelle  
abrasive in ossido di alluminio con supporto in  
nylon universale. Utilizzo per la lavorazione e la  
smerigliatura del metallo.



€ **4,90** <sup>471/472</sup>

**DISCHI DA TAGLIO  
ACCIAIO DTA**

**471 FU-17805** • Ø 115x1,0 mm  
**472 FU-17801** • Ø 115x1,6 mm  
**473 FU-17803** • Ø 230x1,9 mm  
Centro piatto.



€ **10,90** <sup>473</sup>

A PARTIRE DA

€ **4,40** <sup>450/454</sup>

**ELETTRODO  
RUTILE IN BLISTER**

- 450 FU-1250** • 1,5 mm - 25 pz • **4,40**
- 451 FU-1251** • 2,0 mm - 25 pz • **4,40**
- 452 FU-1252** • 2,0 mm - 50 pz • **7,00**
- 453 FU-1253** • 2,5 mm - 25 pz • **4,40**
- 454 FU-1254** • 2,5 mm - 50 pz • **7,00**





**TRAPANO AVVITATORE 20V**

474 FU-20340

Potenza 20 V - 3,0 Ah. Mandrino 13 mm. Coppia di serraggio 58 Nm. Frizione regolabile 21+1+1 In dotazione: 1 valigetta, 2 batterie al litio, 1 caricabatteria cod. R00461, 3 punte HSS 5/6/8, 3 inserti da 1/4".

**BRUSHLESS TECHNOLOGY**

**2 BATTERIE AL LITIO 3.0Ah**



€ 219,00 <sup>474</sup>

**TRAPANO AVVITATORE A PERCUSSIONE 20V**

475 FU-20342

2 batteria 20 V - 2,0 Ah. Mandrino 13 mm. Coppia di serraggio 50 Nm. Frizione regolabile 20+1+1. In dotazione: 1 valigetta, 3 punte HSS 42414/5/6, 3 punte da muro 4/5/6, 6 bit CRV 25 mm PH1/PH2/PZ1/PZ2/SL4/SL6, 1 supporto bit 60 mm, 2 batterie al litio, 1 caricabatteria.

€ 139,00 <sup>475</sup>



**2 BATTERIE AL LITIO 2.0Ah**

€ 99,00 <sup>476</sup>

**TRAPANO AVVITATORE 20V**

476 FU-20341

1 batteria 20 V - 2,0 Ah. Mandrino 13 mm. Coppia di serraggio 35 Nm. Frizione regolabile 25+1. In dotazione: 1 valigetta, 1 batterie al litio cod. R00771, 1 caricabatteria cod. R00770.

**1 BATTERIA AL LITIO 2.0Ah**



**20V**  
UNA BATTERIA PER TUTTI  
GLI ELETTROUTENSILI

**BATTERIA 20V LI-IO + CARICABATTERIA**

€ 39,90 <sup>483</sup>

€ 69,50 <sup>484</sup>

€ 24,90 <sup>485</sup>



483 R00771 • 2,0 Ah    485 R00770 • carica batteria  
484 R00772 • 4,0 Ah

UNA BATTERIA PER TUTTI

€ 59,90 <sup>477</sup>

**AVVITATORE A IMPULSI 20V**

477 FU-20343

Batteria 20 V (non inclusa). Coppia di serraggio 180 Nm. Mandrino attacco rapido esagonale 1/4".



SENZA BATTERIA E CARICABATTERIA

€ 13,90 <sup>482</sup>

**SERIE INSERTI COLORATI ASSORTITI 15PZ**

482 FU-39611

Impronte assortite: croce Phillips, Pozidriv, taglio e Torx.

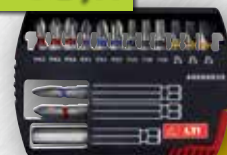

**SMERIGLIATRICE 20V**

478 FU-20355

Batteria 20 V (non inclusa). Ø disco 125 mm. Attacco M14. Manopola girevole.

€ 79,90 <sup>478</sup>

€ 59,90 <sup>479</sup>

**SEGHETTO ALTERNATIVO 20V**

479 FU-20350

Batteria 20 V (non inclusa). Capacità taglio max: legno 80 mm, alluminio 12 mm, acciaio 5 mm. Funzione pendolo 4 posizioni.

SENZA BATTERIA E CARICABATTERIA



€ 15,50 <sup>486</sup>

**BORSA PORTAUTENSILI**

486 065071 • 300x170x220 cm  
486 065072 • 400x220x320 cm  
487 065073 • 410x240x270 cm  
Borsa robusta e durevole. Molteplici tasche portaoggetti interne ed esterne. Base rinforzata. Tracolla removibile e maniglia per il trasporto.



€ 29,00 <sup>487</sup>

**Starrett®**



**DEWALT**

€ 329,90<sup>488</sup>

**TRAPANO AVVITATORE A PERCUSSIONE BRUSHLESS 18 V - 2,0 AH CON 2 BATTERIE**

**488 DCD709D2TQW**

18 V - 2,0 Ah. Velocità a vuoto 0-4500/0-1650 g/min. Capacità legno 30 mm. Mandrino 1,5-13 mm. Coppia max 26-65 Nm. Peso 1,2 kg. Capacità metallo e cemento 13 mm. Solo 175 mm di lunghezza per permettere di lavorare in spazi ristretti.



€ 134,90<sup>489</sup>

**TRAPANO A PERCUSSIONE 701 W**

**489 DWD024KSQS**

701 W. Velocità a vuoto 2800 g/min. Capacità foro: legno 25 mm, acciaio 13 mm, cemento 16 mm. Mandrino 1,5-13 mm. Coppia serraggio 12 Nm. Peso 1,8 kg.



**LEVIGATRICE ORBITALE 230 W CON PIASTRA PER PERSIANE**

**490 DWE6411ZIT**

230 W. Abrasivo 140x115 mm. Orbite 14000 o/min. Ø orbita 1,6 mm, peso 1,28 kg.



€ 169,90<sup>490</sup>



**SMERIGLIATRICE ANGOLARE COMPATTA 800 W - 115 MM**

**491 DWE4056QS**

800 W. Velocità a vuoto 11800 g/min. Ø disco 115 mm. Attacco M14. Peso 1,8 kg.

€ 84,90<sup>491</sup>

€ 00,00<sup>490</sup>

**SEGHE TTA ALTERNATIVO 600 W**

**357/367 FU-20273**

600 W. Velocità a vuoto 0-3000 g/min. Corsa 18 mm. Angolo smussatura ± 45°. Capacità: legno mm 65, acciaio mm 8. Peso 2,2. In dotazione: 1 valigetta, 1 guida parallela, 1 chiave di servizio per sostituzione della lama, 1 lama per legno, 1 predisposizione per aspirazione della polvere.



**SMERIGLIATRICE ANGOLARE 710 W**

**357/367 FU-20256**

710 W. Disco Ø 115 mm. Attacco M14. Velocità a vuoto 12000 g/min. Peso 2,1 kg. Interruttore di sicurezza a paletta, blocco del mandrino, presa ergonomica in gomma. In dotazione: 1 impugnatura ausiliaria, 1 chiave di servizio, 1 disco da taglio Ø 115 mm.

€ 00,00<sup>490</sup>

€ 5,50<sup>494</sup>

**LAMA SEGHE TTA ALTERNATIVO PER LEGNO T101AOF**

**494 065062** • 2 pz 50x5x1,3 mm. Dual Cut. Tagli a scorrimento, dritti e curvi con finitura liscia superiore ed inferiore. Spessore taglio 4-20 mm.



€ 5,50<sup>495</sup>

**LAMA SEGHE TTA ALTERNATIVO PER LEGNO T101BIF**

**495 065063** • 2 pz 75x8x1,5 mm. Dual Cut. Tagli a scorrimento curvi con finitura liscia superiore ed inferiore. Spessore taglio 4-30 mm.



€ 8,00<sup>496</sup>

**ASSORTIMENTO LAME SEGHE TTA ALTERNATIVO UNIVERSALE**

**496 065004** • 5 pz Il set comprende: 1 x T101BF 75 mm, 1 x T301DL 100 mm, 1 x T118BF 50 mm, 1 x T118AF 50 mm, 1 x T118G 50 mm.



**LAMA SEGHE TTA ALTERNATIVO PER LEGNO T301DL**

**01 064995** • 5 pz 100x9,5x1,3 mm. Tagli dritti e veloci.



**LAMA SEGHE TTA ALTERNATIVO PER LEGNO T101BF**

**01 064993** • 5 pz 75x7,5x1,3 mm. Lama affusolata per tagli netti.



**LAMA SEGHE TTA ALTERNATIVO PER LEGNO T144DF**

**01 064991** • 5 pz 75x7,5x1,3 mm. Tagli dritti e veloci.



**SEGA A TAZZA BI-METAL FAST CUT**

**499/551 064920/...** Misure disponibili da Ø 14 mm a 152 mm. Sega a tazza a taglio rapido. Con denti in cobalto extra per una maggiore resistenza al calore e all'usura.



€ 5,50<sup>494</sup>

€ 5,50<sup>494</sup>

€ 5,50<sup>494</sup>

A PARTIRE DA  
€ 8,90<sup>499/551</sup>



€ 0,00 <sup>131</sup>

**TORCIA DA TESTA LED FLOODLIGHT RICARICABILE**

**73 FU-2863**

10 W - 1200 lm. Batteria 1200 mAh.  
Colore nero. Cob Led. Ricaricabile con cavo USB.  
Batteria al litio. Dimensioni 8,5x2 cm. Peso 97 g.



€ 2,80 <sup>131</sup>

**MINI TORCIA IN ALLUMINIO**

**131 FU-2884**

3 W - 3xAAA - 3,3x9,5 cm. Versatile, tascabile e leggera con 9 led. Batterie non incluse.



**TORCIA IN ALLUMINIO RICARICABILE**

**623 FU-43134**

5 W - 300 lm. Cree Led. Corpo in alluminio. Colore rosso/antracite. 4 funzioni + SOS\*. Batteria litio ricaricabile 2000 mAh.



€ 19,90 <sup>623</sup>

€ 0,00 <sup>901</sup>



**SPINA**

**230 FU-83481 • 10A 2P+T**

**231 FU-83501 • 16A 2P+T**

Colore bianco.

€ 0,00 <sup>901</sup>



**PRESA**

**230 FU-83471 • 10A 2P+T**

**231 FU-83561 • 16A 2P+T**

Colore bianco.

€ 0,00 <sup>901</sup>



**SPINA SCHUKO**

**230 FU-83566 • 16A 2P+T**

Colore bianco.

€ 0,00 <sup>901</sup>



**PRESA UNIVERSALE**

**230 FU-83565**

10/16A 2P+T. Colore bianco.

€ 0,00 <sup>901</sup>



€ 0,00 <sup>901</sup>



**ADATTATORE SPINA PRESA SCHUKO**

**230 FU-83781 • 10A**

**231 FU-83801 • 16A**

Colore bianco.

€ 8,20 <sup>906</sup>

**MULTIPRESA CON INTERRUOTORE**

**905 FU-8328 • 4 bipasso - schuko**

**906 FU-8322 • 6 bipasso - schuko**

L cavo 1,5 m. Spina 2P + T 16A.



€ 8,90 <sup>901</sup>

€ 0,00 <sup>901</sup>

**ADATTATORE TRIPLO**

**73 FU-83841**

1 spina 16A 2P+T.  
3 prese bipasso 10/16A.  
Colore bianco.

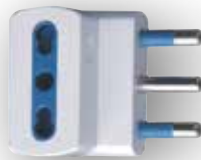

**ADATTATORE SPINA CON PROTEZIONE SOVRACCARICO**

**900 FU-83820**

Spina 10A 2P+T.

2 prese bipasso.

1 prese bipasso + schuko.



€ 0,00 <sup>901</sup>



€ 11,90 <sup>903</sup>

**MULTIPRESA CON INTERRUOTORE**

**901 FU-8336 • 2 bipasso + 1 bipasso - schuko**

**902 FU-8337 • 4 bipasso + 2 bipasso - schuko**

**903 FU-8338 • 6 bipasso + 3 bipasso - schuko**

L cavo 1,5 m. Spina 2P + T 16A.

**AVVOLGICAVO DOMESTICO**

**898 FU-8430**

10 m.

Sezione cavo 3x1,5 mm<sup>2</sup>.

Spina 16A 2P+T.

4 prese bipasso

+ 1 schuko.

Disgiuntore

termico. Bicolore.



€ 25,90 <sup>898</sup>

€ 5,20 <sup>896</sup>



**PROLUNGA LINEARE 10A**

**896 067112 • 3 m**

**897 067113 • 5 m**

Spina 2P+T 10A. Presa 2P+T 10A.

Cavo H05VV-F 3x0,75 mm<sup>2</sup>.

€ 7,20 <sup>897</sup>

**PRESA INDUSTRIALE CEE - IP44**

**797 040988**

250 V. 2P + T 16A - IP44. Colore blu.



€ 3,80 <sup>797</sup>

**SPINA VOLANTE INDUSTRIALE CEE - IP44**

**798 PN00452**

250 V. 2P+T 16A - IP44. Colore blu.



€ 3,00 <sup>798</sup>

**ADATTATORE INDUSTRIALE CEE**

**73 PN00456**

200 V. Spina 2P+T 16A - 1 presa schuko/bivalente + 2 prese bivalenti.



**ADATTATORE INDUSTRIALE**

**73 PN00457**

200 V. Spina 16A - 2P+T 16A - 90°.





**ECOVA**

**CAVO  
PROLUNGA  
ANTENNA TV**

**729 067104** • 1,5 m  
**729 067106** • 3 m

Cavo antenna spina/spina 9,5 mm.  
Con adattatore presa/presa incluso.



**ECOVA**

**CAVO TV HDMI**

**729 121266** • 1,8 m



**Bravo**

**ALLARME  
CON SENSORE  
DI MOVIMENTO  
A TASTIERA**

**230 929006**

Allarme stand-alone.  
Sensore di movimento  
a infrarossi. Attivazione  
disattivazione tramite tastiera con codice  
personalizzabile. Angolo di rivelazione 110°.  
Portata 6 m. Indicatore batterie in esaurimento.  
66x34x115 mm.



**Bravo**

**ALLARME PORTATILE**

**230 929009**

Pratico e discreto si attiva  
tirando l'anello. Sirena 120 dB.  
Dimensioni 24x13x83 mm.



**Bravo**

**RADIOCOMANDO  
UNIVERSALE ALADINO**

**729 929096**

4 canali per diversi cancelli.  
Autoapprendente. Facile da  
programmare.



**Bravo**

**RADIOCOMANDO  
UNIVERSALE DOOR**

**729 929011**

4 canali per diversi cancelli.  
Autoapprendente. Facile da  
programmare.



**B**

**RADIOCOMANDO  
MULTIFREQUENZA  
CARTY-R ROLLING+FISSI**

**729 059465**

4 canali con codice diverso,  
codice fisso, multi-frequenza,  
codice rolling, uno per ogni tasto.



**Bravo**

**RADIOCOMANDO  
UNIVERSALE  
PASSEPARTOUT**

**729 929012**

4 canali per diversi cancelli.  
Autoapprendente. Facile da  
programmare.



**ADATTATORE  
UNIVERSALE  
VIAGGIO + 2 USB  
EUROPA-UK-USA**

**230 067647**

Ingresso AC 100-250V.  
Massima corrente in uscita:  
6A, 1500W. USCITA USB:  
DC 5V 1A Max. Con 2 USB.



**ADATTATORE  
UNIVERSALE  
VIAGGIO  
EUROPA-UK-USA**

**230 067646**

Ingresso AC 85-250V.  
Massima corrente  
in uscita: 6A, 1500W.



**Bravo**

**CAMPANELLO  
WIRELESS  
CINETICO  
PLUG-IN V2**

**729 929026**

220 V. Campanello wireless  
con alimentazione a spina.  
Possibilità di scegliere tra  
36 suonerie e 4 livelli suoneria.  
Portata fino a 100 mt in spazi  
aperti. Pulsante adatto ad  
ambienti esterni (IP44). Non necessita di  
batterie perché è alimentato ad energia cinetica.  
Dimensioni: unità interna 7,5x7,5x7,5 cm, unità  
esterna 5x8,2x2 cm.



**CARICATORE  
1 USB  
1 TYPE-C**

**230 067878**

20 W. Ricarica veloce  
e power delivery.



**AURICOLARI  
SMARTPHONE  
TYPE-C**

**729 067884**

Colore bianco.  
Regolazione volume  
microfono integrato.



**SUPPORTO  
SMARTPHONE  
PER AUTO  
MAGNETICO**

**729 067881**

Colore nero.  
Rivestimento in  
gomma, compatibile  
con griglie di  
ventilazione.



**CAVO RICARICA  
VELOCE METAL**

**230 067869**

micro USB - oro

**230 067870**

lightning - grigio

**230 067871**

Type-C - grigio scuro  
1 m. Filo metallico.

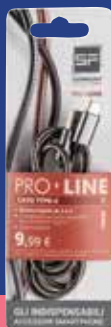

**CAVO RICARICA  
VELOCE**

**230 067875**

Type-C/lightning.  
1 m. Colore bianco.



**CARICATORE  
AUTO 1 USB  
1 TYPE-C**

**230 067880**

20 W. Ricarica veloce  
e power delivery.





€ 94,90 <sup>553</sup>

**IDROPULTRICE AD ACQUA FREDDA 143**

**553 PN00753**  
1500 W. Pressione 120 bar. Portata 390 lt/h. Ad alta pressione. Carrello a 2 ruote completo di manico. Pompa a 3 pistoni, testa in alluminio. Pistoni in acciaio inox. Protezione termica del motore. Tubo da 5 m.



€ 43,90 <sup>559</sup>

**KIT PULIZIA TUBAZIONI PER IDROPULTRICI**

**559 AR41588** • 10 m  
**560 AR41693** • 16 m  
Universale.

€ 54,90 <sup>560</sup>



€ 43,90 <sup>559</sup>

**IDROPULTRICE AD ACQUA FREDDA 476**

**357/367 PN00784**  
200 W. Pressione max 165 bar. Portata 480 lt/h. Peso 7,8 kg. Ad alta pressione. Carrello a 2 ruote completo di manico con avvolgitubo statico per tubo AP (8 m).



€ 249,00 <sup>555</sup>

**IDROPULTRICE DUALTECH 4.0**

**555 PN00768**  
2500 W. Pressione max 150 bar. Portata **810 lt/h.** È il sistema tecnologico brevettato che consente di modulare le performance dell'idropultrice attraverso l'utilizzo di una **doppia portata d'acqua.** Dotazione di serie: 1 testina a ventaglio, 1 doppia testina turbo con porta testine, 1 kit schiumogeno, 1 avvolgitubo.



€ 199,90 <sup>556</sup>

**IDROPULTRICE FREDDO DUALSPEED 2.0 CON PATIO**

**556 PN00786**  
2200 W. Pressione 160 bar. Portata 460 lt/h. Ad alta pressione. Manico con avvolgitubo. Pompa a 3 pistoni, testa in alluminio, pistoni in acciaio inox. Valvola di sicurezza automatica della pressione nella testa pompa. **Motore a due velocità con protezione termica.** Lunghezza cavo elettrico 5 m.



**MOTOPOMPA GEISER 281 G-V17**

**357/367 GA0756V2**  
4 T - 25,4 cc. Portata max 7000 lt/h. Altezza espulsione max 35 m. Peso 5,5 kg. Motopompa con motore a 2 tempi da 25,4 cc. Aspira l'acqua dopo aver riempito il corpo della pompa (autoadescante), con un'altezza massima di aspirazione di 4 metri. In grado di sollevare l'acqua fino a 35 metri e con una portata massima di 7.000 l/h. Ø attacco entrata 25 mm e Ø attacco uscita 40 mm. Include raccordi in alluminio da 1" e 4 metri di tubo di aspirazione con valvola.

**ELETTROPOMPA SOMMERSA ARUP 1100XD**

**557 PN01523**  
1100 W. Portata 16500 l/h. Prevalenza max 10,5 m. Corpo in acciaio inox. Sistema di accensione/spengimento automatico. Protezione termica, maniglia per trasporto e immersione. Impiego per acque scure.

€ 124,90 <sup>557</sup>



**ELETTROPOMPA SOMMERSA ARUP 750 PT**

**561 PN01522**  
750 W. Portata 13000 l/h. Prevalenza max 8 m. Sistema di accensione/spengimento automatico. Protezione termica, maniglia per trasporto e immersione. Impiego per acque scure e chiare.

€ 74,90 <sup>561</sup>



€ 149,90 <sup>558</sup>

**ELETTROPOMPA AUTODESCANTE AJM75**

**558 141682**  
1,0 Hp. Prevalenza max 9 m. Utilizzata per trasferire acqua pulita o liquidi chimicamente non aggressivi. Corpo pompa in ghisa, girante in acciaio inox. Albero AISI 304. Motore monofase con protezione termica. Classe di isolamento F e Protezione: classe IPX4. Portata max 70 lt/min. Temperatura max del liquido: +40°C.



€ 72,90 <sup>562</sup>

**ELETTROPOMPA VOLUMETRICA APM37**

**562 065415**  
0,5 Hp. Prevalenza max 8 m. Utilizzata per trasferire acqua pulita o liquidi chimicamente non aggressivi. Corpo pompa in ghisa, girante in acciaio inox. Albero AISI 304. Motore monofase. Classe di isolamento F e Protezione: classe IPX4. Portata max 70 lt/min. Temperatura max del liquido: +40°C.







573/575  
**€ 59,90**

**MISCELATORE LAVELLO**

573 063058 • snake bianco  
574 063059 • snake nero  
575 063060 • snake grigio  
Miscelatore monocomando per lavello con canna orientabile in gomma colorata.



**FLESSIBILE PER DOCCIA**

01 RB9030 • 1,5 m  
01 RB9035 • 2,0 m  
Aggraffatura doppia, dado F1/2 conico e F1/2 normale zigrinato. Alta qualità.



582  
**€ 4,60**

**FLESSIBILE PER DOCCIA**

582 RB8820 - 150 cm  
583 RB8825 - 200 cm  
Aggraffatura doppia, dado F1/2 conico e F1/2 normale zigrinato.



583  
**€ 6,50**



**SALISCENDI CON DOCCIA CINQUE FUNZIONI TOPAZIO**

357/367 PI780103  
5 funzioni. Laccio doccia in acciaio doppia aggraffatura 150 cm. Asta H 60 cm - Ø 22 mm. Doccetta H 25 cm - Ø 10 cm. In blister.



577  
**€ 5,90**

**DOCCETTA 1 GETTO**

577 BL17800105  
In plastica ABS cromata, con ricambio per bassa pressione. Ø 20x Ø 7 cm.



**DOCCETTA CINQUE FUNZIONI TOPAZIO**

357/367 BL17800145  
H 25 cm. In ABS cromo/satinato. In blister.



**DOCCETTA TRE FUNZIONI GEMMA**

581 BL17800165  
Ø 16 cm - H 26 cm. In ABS cromo con supporto. In blister.

581  
**€ 14,90**



**MISCELATORE MONOCOMANDO PER LAVABO SERIE EUROPA**

357/367 RB3001  
Per lavello. Ottone cromato. Con flessibile sottolavandino e piletta.



**MISCELATORE MONOCOMANDO PER BIDET SERIE EUROPA**

357/367 RB3005  
Per bidet. Ottone cromato. Con flessibile sottolavandino e piletta.



**SEDILE WC PESANTE CON CHIUSURA FRIZIONATA**

357/367 RB9501  
In legno laccato. Coprivaso universale di ottima qualità, con cerniere a chiusura ammortizzata che ne rallentano la discesa.

**CARTA IGIENICA FAMY 3 VELI - 215 STRAPPI**

357/367 066048  
4 rotoli. Carta igienica in pura ovatta di cellulosa biodegradabile. L'esclusiva trama a vortici garantisce straordinaria morbidezza e resistenza ad ogni utilizzo. Adatta alle pelli più delicate.



**FILTRO SENIOR PLUS 10"**

564 061915  
Attacco 3/4". Contenitore trasparente, con filettatura in ottone tipo BSP. 3P SX TS.

564  
**€ 24,90**



**PULITORE RUBINETTERIE E BAGNO CITRUS**

569 179750 • 750 ml  
Rubinetterie: pulisce rende brillanti. Calcare: elimina tutti i residui. Antiappannante: ideale per box doccia.

569  
**€ 5,20**



**RESOL VETRI E SPECCHI SPRAY**

357/367 066123 • 750 ml  
Prodotto professionale. Ottimizzato per vetri e specchi. Idoneo anche per altre superfici lavabili come plastica, acciaio inox e piastrelle. Non lascia aloni ed evapora in breve tempo con un'azione antipolvere.



**CARTUCCIA FILO FA SX 25 MCR**

565 061918  
Senior 10". Cartucce filtranti di profondità per la rimozione di sedimenti. Setto filettante in filo avvolto in polipropilene con doppia estremità aperta (DOE). 25 mcr.

565  
**€ 3,90**



**DISGORGANTE LIQUIDO OSSIDO DI SODIO MELT NO ACID**

570 3LS0011T • 1 lt  
Alta resa. Formula liquida ad altissima concentrazione. Sicuro per tutte le tubature. Agisce anche in presenza di acqua stagnante.

570  
**€ 4,20**



**DISINCROSTANTE PER CASSETTE WC AC23**

572 063229 • 1 lt  
A viraggio di colore per la rimozione delle formazioni calcaree presenti nelle cassette WC.

572  
**€ 5,30**



**SILICONE ANTIMUFFA BAGNI E CUCINE**

565 TY482152 • bianco  
565 TY482237 • trasparente  
60 ml. Silicone innovativo che garantisce la resistenza a muffa e funghi per 10 anni. Resistente all'acqua dopo sole 2 ore Impermeabile e con ottima adesione alle superfici ceramiche.

565  
**€ 3,90**

565  
**€ 3,90**



**Tajima**

**NEW**



**CUTTER A SCATTO ABS ENDURA 303**

**136 067409** • 9 mm  
Guida lama in acciaio inox.  
Rivestimento in resina termoplastica resistente.  
Comando lama a scatto.

€ **4,90**

**NEW**



**CUTTER AUTOBLOCCANTE ABS ENDURA 500**

**137 067401** • 18 mm  
Guida lama in acciaio inox.  
Rivestimento in resina termoplastica resistente. Blocco lama automatico.

€ **7,40**

**NEW**



**CUTTER CON ROTELLA ABS ENDURA 501**

**138 067405** • 18 mm  
Guida lama in acciaio inox.  
Rivestimento in resina termoplastica resistente. Con blocco lama a rotella.

€ **7,90**



**RIVETTATRICE MANUALE RIV5**

**146 067345**  
Lunghezza 255 mm.  
Rivetti Ø 2,4-4,8.



**PINZA ISOLATA UNIVERSALE**

**601 FU-0475** • 180 mm  
**602 FU-0480** • 200 mm  
Al cromo-vanadio.

€ **8,40**

€ **9,50**

**STANLEY**

**RASCHIETTO MULTIUSO**

**73 036125**  
170 mm. In materiale sintetico.  
Impugnatura antiscivolo.  
Salvalama di protezione.



**USAG**

**SERIE DI 9 CHIAVI COMBinate MOD. 285 DE/S9**

**167 US02850857**  
285/8-10-11-12-13-14-15-17-19 mm.  
Fornitura con supporto in materiale plastico.

€ **59,90**



**USAG**

**FORBICE PER ELETTRICISTA MOD. 207 C**

**73 US02070004**  
143 mm. Modello con lama microdentata antiscivolo. Impugnature ergonomiche grandi in bimatereali. Ganasce stringitubo. Corpo in acciaio Inox con rivestimento al Titanio.

€ **4,40**

€ **7,90**

€ **13,90**

**FLESSOMETRO TYLON**

**STANLEY**

**112 ST30687** • 3 m x 12,7 mm  
**113 ST30697** • 5 m x 19 mm  
**114 ST30657** • 8 m x 25 mm

Cassa in ABS antiurto, molto compatta.  
Rivestimento completo in gomma antiscivolo.  
Nastro di qualità professionale con verniciatura polimerizzata e rivestito con pellicola in materiale sintetico Tylon™ (spessore 0,14 mm).  
Clip di aggancio.



€ **16,90**

**SERIE 9 CHIAVI MASCHIO ESAGONALI PIEGATE MOD. 96/SC9**

**620 B96/SC9**  
1,5-2-2,5-3-4-5-6-8-10 mm.



**Starrett**

**SEGHETTO LEGGERO K140**

**73 065061**  
300 mm. Telaio per seghetto leggero ad impugnatura chiusa, con dado ad alette per tendere la lama.

€ **0,00**

**SECCHIELLO TASSELLO X1-EVO**

**622 059864** • 6x30 - 200 pz  
**622 059865** • 8x40 - 100 pz  
Tassello universale in nylon a 4 settori.



€ **0,00**

€ **44,90**

**CARRELLO TROLLEY PORTAUTENSILI**

**528 709010** • 50x29x83 cm  
Con ruote e maniglia per il trasporto.



**CASSETTA PORTAUTENSILI CON MANICO GRIP E CERNIERE**

**609 FU-27920** • 32x27x15 cm • **7,90**  
**610 FU-27921** • 42,5x22x19 cm • **13,50**  
**611 FU-27922** • 48x25x25 cm • **19,90**  
**612 FU-27923** • 55x30x30 cm • **28,90**

Vaschetta interna portaoggetti estraibile e portaminuterie sul coperchio.

A PARTIRE DA  
€ **7,90**





€ 16,90<sup>09</sup>

**SALDATORE A GAS**

09 GA7480

Accensione piezoelettrica. Funzionamento a cartuccia.



**MAZZETTA DA MURATORE**

660 FU-1880/...90

Misure disponibili: 800-1000-1250 g. Manico in fibra bicomponente. Rivestimento in gomma antiscivolo.

**TRACCIALINEE ABS IN KIT**

01 FU-2141

Con ricarica da 115 g e livella.



**KIT CANNELLO GAS DA RISCALDO**

01 051713

Ø bruciatore 60 mm. Lancia 70 cm. Cannello a leva con 10 m di tubo in gomma e regolatore.



**ROTELLA METRICA ART. 301**

660 068450 • 10 m - 15 mm

661 068451 • 15 m - 15 mm

Rotella metrica con scatola in materiale plastico (ABS) antiurto. Manovella di riavvolgimento del nastro pieghevole. Nastro in fibra di vetro.

**fischer**  
I SISTEMI DI FISSAGGIO

**ANCORANTE CHIMICO T-BOND PRO.1**

€ 10,90<sup>641</sup>

641 FI93179 • 300 ml  
Ancorante chimico ad iniezione bi-componente ibrido. Certificato.



€ 9,90<sup>648</sup>

**ANCORANTE CHIMICO FIS C 700 HP PRO.1**

648 FI93446 • 410 ml

Resina a iniezione in vinilestere ibrido certificata Adatta all'uso con pistole per ancoranti chimici in cartuccia coassiale.



€ 2,99<sup>671</sup>

**SECCHIO DA MURATORE**

671 STA3610  
Ø 36 cm. 10 lt.



**LIVELLA IN ALLUMINIO 3 BOLLE**

660 FU-22820 • 300 mm • 10,90

661 FU-22821 • 400 mm • 11,90

662 FU-22822 • 500 mm • 13,40

663 FU-22823 • 600 mm • 14,90

664 FU-22824 • 800 mm • 17,90

Struttura in alluminio. Made in Italy.

A PARTIRE DA

€ 10,90<sup>660/664</sup>



**TENAGLIA FERRAILO ITALIA**

660 FU-03602

250 mm. Manici gommati.



€ 3,30<sup>421/423</sup>

**CAZZUOLA PUNTA TONDA LARGA**

421 FU-2002/...17

Misure disponibili: 160-180-190-200-210-220 mm. Manico in plastica bicomponente.



€ 3,30<sup>424/426</sup>

**CAZZUOLA PUNTA QUADRA**

421 FU-2032/...47

Misure disponibili: 160-180-190-200-210-220 mm. Manico in plastica bicomponente.

**FRATTONI ALLUMINIO + GOMMA**

642 022663 • colore blu

643 022664 • colore arancio

Dimensioni 14x22 mm.



€ 10,50<sup>643</sup>

€ 8,90<sup>642</sup>

€ 0,99<sup>668</sup>

**STUCCO UNIVERSALE BIANCO**

668 5814015 • 0,25 kg

669 5814018 • 0,50 kg

670 5814020 • 1 kg

Confezione in barattolo.

€ 1,40<sup>669</sup>



€ 2,00<sup>670</sup>

€ 1,50<sup>673</sup>

**CEMENTO RAPIDO**

673 061306 • 1 kg

Prodotto premiscelato con sabbie selezionate. Ideale per lavori di riparazione, sigillatura e fissaggio.



**COLLA PER PIASTRELLE BIANCA**

718 061308 • 1 kg

Adesivo premiscelato a secco utilizzabile per incollare piastrelle di ceramica, a pavimento e a parete, su ogni tipo di sottofondo e intonaco cementizio.

€ 1,60<sup>718</sup>





**SOUDAL**
**SILICONE ACETICO UNIVERSALE**

**223 065314** • trasparente  
**224 065315** • bianco  
**224 065317** • nero  
 280 ml. Silicone elastico a base acetica. Ottima adesione sui tradizionali materiali da costruzione come vetro, metallo, ceramica, alluminio, porcellana, legno verniciato. Non indicato per utilizzi su materiali sintetici e pietre naturali, metalli delicati non protetti o metalli che contengono rame. Per uso interno ed esterno.

**€ 2,80** <sup>223</sup>
**€ 3,00** <sup>224</sup>

**TYTAN**
**ADESIVO ACRILICO VERNICIABILE**

**226 TY650001** • bianco  
**227 TY674001** • grigio  
 300 ml. Sigillante elastico pitturabile per giunti tra materiali edili, muratura e cartongesso, soggetti a piccole dilatazioni. Indurisce asciugandosi all'aria ed è inodore.

**€ 2,00** <sup>226/227</sup>
**TYTAN**
**€ 5,70** <sup>624</sup>
**€ 6,40** <sup>625</sup>
**SCHIUMA POLIURETANICA**

**624 TY171941** • manuale  
**625 TY171965** • pistola  
 750 ml. Colore giallo. Di facile applicazione, multiuso, raccomandata per sigillare.

**SOUDAL**
**SILICONE NEUTRO EDILIZIA**

**230 065322** • bianco  
**231 065323** • trasparente  
**232 065324** • grigio  
**233 065325** • testa di moro  
 300 ml. Silicone edilizia è un sigillante elastico a 1 componente di alta qualità a base neutra. Inodore. Adatto a superfici come vetro, muro, alluminio, PVC, lamiere e gronde.

**€ 4,90** <sup>230/231</sup>

**TYTAN**
**ADESIVO DI MONTAGGIO FAST & STRONG**

**216 TY172856** • 290 ml  
 Bianco. Adesivo a base di polimero MS, a presa iniziale veloce e indurimento ultra-rapido. Consente di incollare anche elementi pesanti su superfici verticali senza ulteriore supporto. Forma una connessione molto forte che può essere messa sotto carico già dopo 20 minuti. La sua piena forza viene raggiunta non appena dopo 3h. Utilizzabile su superfici umide, verniciabile.

**€ 11,50** <sup>216</sup>
**TYTAN**
**€ 3,20** <sup>214</sup>
**ADESIVO POWER FIX MILLE USI**

**214 TY182794** • 80 ml  
**215 TY06008** • 300 ml  
 Bianco. Colla per montaggio e assemblaggi con un'elevatissima presa immediata con effetto ventosa. Utilizzabile al posto di chiodi, viti o tasselli. Verniciabile e inodore. Resistente ad urti e all'acqua.

**€ 4,50** <sup>215</sup>
**SOUDAL**
**ADESIVO IBRIDO FIX ALL CRYSTAL**

**230 065433**  
 290 ml. Adesivo-sigillante 100% cristallino per applicazioni invisibili di incollaggio e sigillatura su tutte le tipologie di superfici anche umide e porose. Con fungicida per una massima resistenza contro le muffe. Per uso interno ed esterno.

**€ 5,90** <sup>213</sup>

**COLLA BOSTIK SUPERCHIARO**

**205 D2370** • 50 g  
**206 D2356** • 125 g  
 Adesivo universale a contatto superforte. Ideale per gomma, cuoio, feltro, laminati, moquette e sughero, a se stessi o su supporti diversi. Rapido e forte. Buona resistenza alla temperatura. Resiste ad acqua, umidità e calore.

**€ 3,00** <sup>205</sup>
**€ 4,00** <sup>206</sup>

**COLLA MULTIUSO SPRAY**

**213 FU-8607** • 400 ml  
 Prodotto di elevata qualità a base di elastomeri termoplastici e resine sintetiche. Indicato per l'incollaggio di gomma, materiale sintetico, moquette, tessuti, legno, superfici metalliche, carta ecc. Assicurarsi che le superfici dei materiali da incollare siano pulite ed asciutte. Effettuare prova di compatibilità con i materiali da incollare. Spray dotato di valvola regolabile.

**TYTAN**
**SILICONE NEUTRO ANTIMUFFA BAGNO**

**01 TY172245** • bianco  
**01 TY173150** • trasparente  
 280 ml. Inodore. Ideale su ceramica e piastrelle. Aderisce e sigilla ermeticamente praticamente su tutti i materiali, previene le perdite d'acqua, la formazione di muffe nell'articolazione e resiste all'umidità e ai prodotti di pulizia normalmente utilizzati. Rapida asciugatura in soli 15 minuti che consente di utilizzare la doccia dopo 12 ore.

**€ 5,90** <sup>07</sup>
**ADESIVO T-REX PRESA RAPIDA**

**07 065488** • 350 ml - 2 pz  
 Bianco. Adesivo universale a base d'acqua, rinforzato con fibre, potente, con una tenuta iniziale estremamente elevata (oltre 300 kg / m<sup>2</sup>) e un'elevata resistenza finale.

**ADESIVO ACRILICO PATTEX CHIODI ORIGINAL**

**284 1423329** • 100 ml  
 Adesivo acrilico in dispersione acquosa caratterizzato da una notevolissima forza adesiva iniziale (per effetto ventosa) che permette di sostituire viti, chiodi e tasselli. Può essere applicato anche su superfici umide, rimane elastico nel tempo e non emana nessun odore.

**€ 5,90** <sup>284</sup>

**TYTAN**
**ADESIVO A CONTATTO FIX 21**

**230 TY202584** • 500 ml  
**231 TY197767** • 1000 ml  
 Adesivo a contatto versatile che offre un'incollaggio forte e duraturo. È caratterizzato da un lungo tempo aperto e pertanto risulta eccellente per l'incollaggio di grandi superfici. Adatto per l'uso su una grande varietà di materiali.

**€ 2,60** <sup>211</sup>
**€ 5,90** <sup>212</sup>
**COLLA VINILICA WB-33**

**211 TY956578** • 200 ml  
**212 TY956600** • 750 ml  
 Bianco. Colla a base vinilica idroresistente, per incollaggio sia a caldo che a freddo di tutti i tipi di legno, anche esposto ad umidità, come per esempio mobili da cucina e bagno. Indurendo diventa trasparente.







**RULLO PER IMBIANCARE**

**690 FU-5210** • 200 mm - Ø 58 mm  
**691 FU-5211** • 230 mm - Ø 58 mm  
Tessuto acrilico cordonato. Indicato per idropitture acriliche e viniliche.



**IDROPITTURA SUPERTRASPIRANTE**

**690 FU-6510** • 2,5 lt  
**691 FU-6502** • 4 lt  
**692 FU-6503** • 14 lt  
Idropittura bianca caratterizzata da buona copertura, ottima traspirabilità. Aspetto opaco.

€ 9,90<sup>690</sup>

€ 13,90<sup>691</sup>

€ 34,90<sup>692</sup>

€ 6,00<sup>698</sup>

**ANTIRUGGINE RAGIA SINTETICA**

**698 FU-65150** • 750 ml  
**699 FU-65152** • 2,5 lt  
Colore grigio. Caratterizzata da buona copertura, ottima aderenza, elevate prestazioni anticorrosive. Idonea per protezione dei manufatti in ferro, tubazioni e lavori di manutenzione di impianti civili ed industriali, cancelli, finestre, portoni, ecc.

€ 24,90<sup>699</sup>



**PENNELLO CON FIBRA BIONDA**

**675/680 FU-52081/...86**  
Misure disponibili: 25-30-40-50-60-70 mm.  
Manico in moplen pieno, setole in fibra sintetica gialla. Ideali per smalti e vernici acriliche.

A PARTIRE DA  
€ 1,50<sup>675/680</sup>



**DILUENTE NITRO ANTINEBBIA**

**693 061172** • 1 lt  
**693 061173** • 5 lt  
Indicato per le vernici alla nitrocellulosa, sia per ferro che per legno. Conferisce alle vernici brillantezza, permettendo una buona diluizione e mantenendone intatte le caratteristiche chimiche.



€ 3,50<sup>693</sup>

**COLORANTE UNIVERSALE**

**214 FU-6700/...07**  
Formulato con pigmenti selezionati altamente resistenti alla luce ed all'esterno. Indicato per colorare qualsiasi prodotto verniciante. Disponibile in vari colori: blu, giallo cromo, giallo limone, giallo ossido, marrone ossido, nero ossido, rosso vivo, verde bosco.



**PLAFONCINO CON SETOLA MISTA**

**681/684 FU-52090/...93**  
Misure disponibili: 30x70-30x100-30x120-40x140 mm.  
Manico in plastica, setola mista + PVC.

A PARTIRE DA  
€ 2,60<sup>681/684</sup>



**ACQUARAGIA**

**693 061169** • 1 lt  
Ideale per la diluizione di smalti e vernici sintetiche, oleosintetiche, olio, fondi sintetici, antiruggini; ne migliora l'applicazione sia a pennello che a spruzzo. Ottima per la pulizia di pennelli e attrezzi.



**SMALTO SINTETICO**

**702 FU-65301** • bianco lucido RAL9010  
**703 FU-65302** • bianco opaco RAL9010  
**704 FU-65303** • nero lucido RAL9011  
**705 FU-65304** • nero opaco RAL9011  
**706 FU-65305** • celeste RAL5012  
**707 FU-65306** • grigio ferro RAL7035  
**708 FU-65307** • grigio acciaio RAL7001  
**709 FU-65308** • avorio RAL1015  
**710 FU-65309** • tabacco RAL8011  
**711 FU-65310** • testa di moro RAL8017  
**712 FU-65311** • avana  
**713 FU-65312** • giallo cromo RAL1003  
**714 FU-65314** • verde brillante RAL6016  
**715 FU-65315** • verde bosco RAL6024  
**716 FU-65318** • rosso fiamma RAL3020  
750 ml. Smalto sintetico di elevata copertura, brillantezza e distensione. Adatto ad applicazioni in interno ed esterno.

€ 11,40<sup>702/716</sup>



A PARTIRE DA

€ 1,30<sup>685/688</sup>

**NASTRO ADESIVO IN CARTA**

**685 065508** • 25 mm x 50 m • **1,30**  
**686 065509** • 30 mm x 50 m • **1,50**  
**687 065510** • 38 mm x 50 m • **1,90**  
**688 065511** • 50 mm x 50 m • **2,50**



**COPPIA CAVALLETTI PIEGHEVOLI**

**693 709015**  
Portata 300 kg.  
In plastica.



€ 1,20<sup>689</sup>

**TELO COPRITUTTO NYLON**

**689 FU-5000**  
Protegge da pittura, polvere e umidità. 192 g. Materiale LD. Misura 4x4 mt.







€ 5,90 <sup>180</sup>

**RIMUOVI  
INSETTI AUTO KILLER**

**180 067549** • 500 ml  
Ideale per rimuovere gli insetti dalla carrozzeria. Pulisce paraurti, vetri e fanaleria.



€ 7,90 <sup>183</sup>

**TRATTAMENTO  
PLASTICHE AUTO 3 IN 1**

**183 067543** • 500 ml  
Ideale per cruscotti, guarnizioni e parafanghi. Ravviva grazie alla cera d'api. Protezione anti-UVA. Effetto antistatico.

€ 0,00 <sup>183</sup>

**LUCCHETTO  
CAVO BLINDATO A CHIAVE**

**729 068040**  
Ø 18 mm - 1,2 m. Colore nero. Con cavo blindato. Testa lucchetto in PVC antigraffio. Sportello antipolvere. Chiusura automatica.



€ 0,00 <sup>183</sup>

**SHAMPOO AUTO POWER  
CONCENTRATO**

**179 067548** • 1000 ml  
Shampoo sgrassante super concentrato. Non lascia aloni e striature dopo la fase di risciacquo. Ideale per auto opache e wrappate.



€ 7,90 <sup>187</sup>

**NERO GOMME  
EXTREME BLACK SPRAY**

**187 067547** • 500 ml  
Lucidante effetto bagnato super brillante. A lunga durata. Resistente all'acqua. Adatto per qualsiasi tipo di pneumatico.

**LUCCHETTO  
FUNDE ACCIAIO  
A CHIAVE**

**729 068024**  
Ø 8 mm - 1200 mm.  
Colori assortiti (nero, blu, rosso e giallo). Funde acciaio. Chiusura automatica. Con supporto.



**LUCCHETTO  
LACCIO  
A CHIAVE**

**729 068011**  
Ø 8 mm - 650 mm. Colori assortiti (blu, giallo, nero e rosso). Chiusura automatica.



**PULITORE  
CLIMATIZZATORI**

**186 061720** • 400 ml  
Elimina lo sporco e i cattivi odori. Rinfresca tutti i tratti. Garantisce soprattutto un lungo mantenimento dell'impianto climatizzante. Si può utilizzare in automobile, in casa e in ufficio. Cannuccia 60 cm in dotazione.



€ 5,59 <sup>737</sup>

**LUCIDA  
CRUSCOTTI  
SMASH SPRAY**

**737 ARX8316** • 600 ml  
Pulisce in profondità la parte trattata rinnovandone ed esaltandone il colore.



**LUCCHETTO  
A CATENA  
IN TESSUTO  
A CHIAVE**

**729 068033** • Ø 6 mm - 900 mm  
**729 068034** • Ø 6 mm - 1200 mm  
Colore nero. Sezione quadra della catena. Catena cementata. Rivestimento in tessuto. Estrazione della chiave a lucchetto chiuso.



€ 5,90 <sup>720</sup>

**OLIO MOTORE  
MINERALE 15W40**

**720 FU-1377** • 1 lt  
**721 FU-1379** • 4 lt  
Alta qualità. Lubrificante per motori benzina, diesel e turbo.



€ 21,90 <sup>721</sup>



**RIMUOVI  
GRAFFI  
MIRAGE**

**735 ARX8250** • 150 g  
Consente di rimuovere i graffi superficiali e di attenuare i graffi profondi su tutte le superfici verniciate dell'auto.



€ 6,99 <sup>735</sup>

**LUCCHETTO  
FUNDE ACCIAIO  
A COMBINAZIONE**

**729 068018** • Ø 12 mm - 900 mm  
Colore antracite. Funde acciaio. Lucchetto integrato con combinazione a 4 cifre programmabile.



**OLIO MOTORE 4T FULL  
POWER 5W40 SINT**

**724 FU-1383** • 1 lt  
**725 FU-1384** • 4 lt  
Alta qualità. Lubrificante per motori benzina, diesel e turbo.

€ 7,90 <sup>722</sup>

€ 27,90 <sup>723</sup>

**BATTERIA AUTO HIGH CAR**

**622 053706** • 45 Ah - 400 A  
**623 053708** • 60 Ah - 540 A  
**623 053710** • 80 Ah - 640 A  
**623 053712** • 100 Ah - 740 A  
Pronte all'uso. Senza manutenzione, 2 anni di garanzia.



€ 59,90 <sup>622</sup>

€ 72,00 <sup>623</sup>



€ 0,00 <sup>224</sup>



**COPERTONE BICI K935 KHAN NERO**

698 068274 • 28" - 700x35  
MTB urban. Mescola standard.

€ 0,00 <sup>224</sup>



**COPERTONE BICI K898 NERO**

698 068276 • 26" - 1,95  
MTB. Mescola standard.

€ 0,00 <sup>224</sup>



**COPERTONE BICI K199 NERO/BIANCO**

698 068279 • 26" - 1 3/8  
STRADALE. Mescola standard.

€ 0,00 <sup>224</sup>



**COPERTONE BICI K123 NERO/BIANCO**

698 068280 • 24" - 1,75  
698 068281 • 20" - 1,75  
STRADALE. Mescola standard.

**CAMERA ARIA BICI ITALIA**

698 068289 • 700x28/32 - 40 mm  
699 068290 • 700x35/43 - 40 mm  
699 068282 • 20" - 1,75/2,125 - 40 mm  
699 068283 • 24" x 1,50/1,75 - 40 mm  
699 068284 • 26" x 1,50/2,75 - 40 mm  
699 068285 • 26" x 1 3/8 - 40 mm  
Senza giuntura con valvola vulcanizzata.

**CAMERA ARIA BICI FRANCIA**

698 068286 • 26" x 1,90/2,125 - 48 mm  
Senza giuntura con valvola vulcanizzata.

**CAMERA ARIA BICI AMERICA**

698 068287 • 26" x 1,90/2,125 - 34 mm  
698 068288 • 27,5" x 2,10/2,30 - 48 mm  
Senza giuntura con valvola vulcanizzata.



**PORTAPACCHI ANTERIORE ACCIAIO OVALE NERO**

729 068338  
38x28x18 cm. Corpo In acciaio.

**POMPA BICICLETTA TWO WAY**

729 068313  
Ø 23 mm - H 200 mm. Corpo in resina. Immette aria sia in fase di spinta che di ritorno. Levetta ancoraggio valvola. Spinta max 6 bar.

**POMPA BICICLETTA BASIC ROSSA**

729 068312  
Ø 38 mm. H 550 mm.

**KIT PEZZE-MASTICE RASCHIETTO 8PZ**

729 068306  
Il kit comprende: 6 pezzi assortite, 1 tubetto mastice 7 cc, 1 raschietto.

**CAMPANELLO BICI TRENDY ALLUMINIO**

729 068342  
Ø 45 mm. Leva e base in nylon. Attacco manubrio da Ø 19 a 22 mm.

**ASPIRATORE PROFESSIONALE 2 CLICK CAR**

726 056868  
1400 W turbo. Tubo aspirazione 2,8 m. Cavo alimentazione 5 m. Ultra compatto. Aspira solidi e liquidi. Accessori studiati per raggiungere facilmente le zone critiche di auto, caravan, trucks. Serbatoio inox. Pratico sistema per riporre il tubo di aspirazione.



€ 99,90 <sup>726</sup>



**OCCHIALE PROTETTIVO SKIPPER A SPECCHIO**

729 FU-6017  
Lenti antigraffio a specchio.

€ 00,00 <sup>748</sup>



**POMPA BICI TREPPIEDE**

748 1448.C  
Ø 35 mm - H 640 mm  
749 1448.D  
Ø 40 mm - H 680 mm  
Accessori inclusi: tubo e testina.

€ 18,50 <sup>748</sup>

€ 19,90 <sup>749</sup>

**PULITORE SCHIUMOGENO SPRAY BIKE FOAM CLEANER**

727 4AM200 • 200 ml  
Consente una veloce pulizia anche senz'acqua di qualsiasi parte della Bike.

€ 5,50 <sup>727</sup>

**SBLOCCANTE SPRAY CATENA BIKE MULTIUSO**

728 4AL200 • 200 ml  
Con solventi di ultima generazione che permettono di disgregare la ruggine e di pulire.

€ 6,50 <sup>728</sup>

**GRASSO SPRAY CATENA BIKE LUBRIFICANT**

729 4AN200 • 200 ml  
Lubrificante a base di litio purissimo con proprietà penetranti, lubrificanti e antiadesive nei confronti della polvere.

€ 5,90 <sup>729</sup>

**PROTETTIVO IMPERMEABILE SPRAY BIKE WATERPROOF**

730 4AO200 • 200 ml  
Speciale formula specifica per l'impermeabilizzazione delle bike impedendo che la bike si danneggi.

€ 6,50 <sup>730</sup>

**LAVAVETRO CON SPUGNA SQUIZZO**

768  
**€ 6,60**

768 011005

25 cm. Con spugna, gomma, impugnatura ergonomica e solida struttura in metallo. Ideale per la casa e l'auto. Attacco adatto a manici da scopa con filetto italiano.

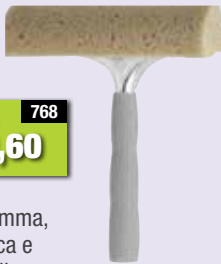

**LAVAVETRO TELESCOPICO CON SPUGNA SQUIZZO**

771  
**€ 8,90**

771 011009

Con spugna, gomma, e manico allungabile (da 96 a 151 cm). Testa utilizzabile separatamente. Impugnatura ergonomica e solida struttura in metallo.



**SPATOLA PER VETRI CON PUNTALE**

- 01 012734 • 25 cm
- 01 040870 • 35 cm
- 01 011001 • 45 cm

Con gomma, impugnatura ergonomica e solida struttura in metallo. Attacco adatto a manici da scopa con filetto italiano.



780  
**€ 0,00**

**SAPONE DEL MUGELLO**

- 01 066234 • marsiglia
- 01 066236 • agrumi
- 01 066237 • lavanda

500 ml. Sapone liquido artigianale, biologico. Dermatologicamente testato.



780  
**€ 0,00**

**SAPONETTA VEGETALE VERO MARSIGLIA**

01 066280/...85

150 g. Completamente naturale e vegetale. Made in Italy. Profumazioni: classico, miele, mandorla, propoli, menta, olio d'oliva.



780  
**€ 0,00**

**ALZA IMMONDIZIA DUCK PIÙ**

780 023365

27x27x84 cm. Con baffo in gomma, solido manico in metallo e piedino posteriore ferma-paletta.

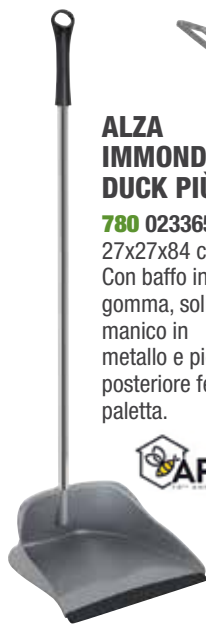

780  
**€ 5,50**

**SECCHIO PER MOCIO CON STRIZZATORE**

788 026679

In plastica.



788  
**€ 4,50**

**MOCIO MOP LAVAPAVIMENTI MEDIO**

01 056621

200 gr. Filo continuo.



780  
**€ 0,00**



780  
**€ 0,00**

**MOCIO MOPPONE**

01 054748

300 g. Senza manico.

780  
**€ 0,00**

**MOCIO FURBO IN MICROFIBRA**

01 054749

140 g. Con frange.



767  
**€ 28,90**

**STENDIBIANCHERIA IN ALLUMINIO NEW ATLANTIK**

767 PN00531

Griglia in alluminio anodizzato, gambe in acciaio. Superficie 18 m.

774  
**€ 5,50**



775  
**€ 6,50**

**SACCO IMMONDIZIA 10PZ**

774 061564 • nero

775 061565 • giallo

90x120 cm - 60 µ.

Rotoli 10 pz.



980/983  
**€ 1,20**

**SACCO IMMONDIZIA PROFESSIONALE ANTIGOCCIA PLUS 15PZ**

980/983 067258/...61

55x65 cm. 18 micron.

Capacità 50 lt. **Maniglie a scorrimento.** Tenuta di liquidi. Gradevole profumazione. Colori disponibili: rosso, ambr, azzurro, verde.



780  
**€ 0,00**

**Casaret SACCO IMMONDIZIA LINEA ORO**

01 067254 • ambr

01 067251 • nero

55x70 cm. Sacco per la raccolta differenziata in LDPE rigenerato. Robusti e resistenti. Con saldatura antigocce. Sacco da 600 g. Capacità 50 lt. Pezzi per rotolo 21.





**LOCTITE**

€ 3,30 <sup>532</sup>

**SUPER ATTAK ORIGINAL**

532 1604927 • 3 g



€ 4,49 <sup>533</sup>

**SUPER ATTAK PROFESSIONAL**

533 1604932 • 5,5 g



€ 2,99 <sup>531</sup>

**SUPER ATTAK POWER FLEX GEL**

531 2047420 • 3 g



**cox**

**ZOCCOLI GIARDINO GOMMA CHIUSI VERDI**

€ 0,00 <sup>780</sup>

357/367 068207/...13  
Taglie dalla 39 alla 45.  
Tomaia e suola in gomma antiscivolo. Puntale tondo.



**cox**

**ZOCCOLI GIARDINO GOMMA FORATI BLU**

€ 0,00 <sup>780</sup>

357/367 068187/...95  
Taglie dalla 37 alla 45.  
Tomaia e suola in gomma antiscivolo. Puntale tondo.



**cox**

**ZOCCOLI GIARDINO GOMMA FORATI NERI**

€ 0,00 <sup>780</sup>

357/367 068200/...205  
Taglie dalla 40 alla 45.  
Tomaia e suola in gomma antiscivolo. Puntale tondo.



**GUANTO NITRILE AZZURRO DARNI GOLD**

€ 0,00 <sup>780</sup>

426/428 934001.S/...XL  
Taglie disponibili: S-M-L-XL. In nitrile senza polvere, internamente clorinato, di colore azzurro, elevata resistenza, ottimo grip. Dita texturizzate. 240 mm - min. 4,5 gr. AQL 1.0.

€ 0,00 <sup>780</sup>

**SACCO SALVASPAZIO CON VALVOLA**

226 027760  
70x90 cm.  
Utilizzabile con qualsiasi aspirapolvere. Ideale per giacche e giubbini.

€ 0,00 <sup>780</sup>

**SACCO SALVASPAZIO CON VALVOLA**

226 027761  
80x120 cm.  
Utilizzabile con qualsiasi aspirapolvere. Ideale per piumini, lenzuola e coperte.

€ 0,00 <sup>780</sup>

**SACCO SALVAINUMENTI**

01 012734 • 65x100 - 3 pz  
01 040870 • 65x150 - 2 pz  
Ideale per un guardaroba protetto. Sagomati. Cod. 066775 coprigiacca. Cod. 066776 copricappotto.

€ 0,00 <sup>780</sup>

**SACCO SALVAINUMENTI PULL**

226 068218 • 10 pz  
40x60 cm. Al profumo di lavanda. Ideale per magliette, maglioni e golfini. Sacco 100% polietilene.

€ 0,00 <sup>780</sup>

**SACCO SALVASPAZIO CON VALVOLA**

226 027759 • 2 pz  
45x90 cm. Utilizzabile con qualsiasi aspirapolvere. Ideale per t-shirt e maglioni.

€ 0,00 <sup>780</sup>

**NEKATARM CANFORA TAVOLETTE**

226 065742 • 20 pz  
50 g. Garantiscono lunga protezione contro le tarme e gradevole profumo per tutto l'armadio.

€ 0,00 <sup>780</sup>

**ANTITARMICO PROFUMATO PALLINE JOLLYPLUS**

226 066458 • 100 g  
100 g. Antitarmico profumato con agente amaro. Non macchia. Adatto per armadi e cassetti.

**ESPOSITORE SPUGNETTE ABRASIVE BOGOX BIANCO / NERO**

226 068516  
49+49 pz. Adatta per eliminare qualsiasi tipo di incrostazione e ossido. Colore bianco, grana leggera per superfici delicate come cromature, sanitari, rubinetteria e vetri doccia. Colore nero, grana forte per superfici più difficili come oggetti in acciaio, ottone e ferro.

€ 0,00 <sup>780</sup>

**SET BICCHIERI  
LINE 6PZ**

**230 068536**  
Capacità 29 cl.



**SET BICCHIERI  
CUBE 6PZ**

**230 068537**  
Capacità 24 cl.

**KIT 6 BOTTIGLIE  
TONDE LISCIE  
COLORATE  
SWING**

**1011 061410**  
1 lt. Cestello  
6 posti.



**MINI FRIGORIFERO  
ICEBERG 47**

**230 065322** • nero  
**231 065323** • bianco

46 lt. Comodo, piccolo e trasportabile. Vano extra freddo capacità 4,5 lt. Porta con spazio per 1 bottiglia da 2 lt. Temperatura: 0-10 °C. Ripiano in metallo e porta reversibile. 6 livelli di temperatura. Classe energetica F. Alimentazione: 220-240V ~ 50/60Hz, consumo 100 kWh/anno.



**6,5 L**



**FRIGGITRICE  
AD ARIA GINEVRA**

**1068 118340033**

1600 W. 6,5 lt. Cassetto con finestra trasparente. Controllo tramite wi-fi, compatibile con Alexa e Google home.



**12 L**



**FRIGGITRICE  
AD ARIA VIRGINIA**

**1068 118340034**

1700 W. 12 lt. Sportello removibile con vetro estraibile. Controllo wi-fi, compatibile con Alexa e Google home.



**FORNELLO GAS  
CAMPING KITCHEN 2**

**CAMPINGAZ**

**733 068396**

52x38x46 cm. Consumo gas 2 x 145 g/h. Potenza 2 x 2000 W. 3,5 kg.

**CAMPINGAZ**

**GHIACCIAIA  
ICETIME  
PLUS**

**733 068407**  
41x47x32 cm.  
30 lt.



**CAMPINGAZ**

**BORSA  
TERMICA  
THE JASMIN  
SHOPPING  
BAG**

**733 068409**  
26/36x27x20 cm.  
12 lt.



**BORSA  
TERMICA  
MIMETICA**

**729 PN01386** • 15 lt  
**729 PN01387** • 30 lt  
In pvc. Con tracolla regolabile.



**EROGATORE  
AUTOMATICO  
LIBERATORE**

**729 070208**  
9,3x21,5x8,5  
cm. Con timer  
programmabile.



**INSETTIFUGO  
SPRAY PIRETRO  
PLUS**

**729 070225**  
250 ml. Per erogatore  
automatico. Erogazione  
di 50 mg di prodotto.  
Copertura 150 mq.



**VAPE**

**ELETTROEMANATORE  
LIQUIDO + RICARICA  
60 NOTTI**

**729 070150**  
Con ricarica  
classic.  
Consigliato  
per mosche  
e zanzare.



**VAPE**

**RICARICA  
LIQUIDA 60  
NOTTI**

**729 070152**  
36 ml. Antiodore.  
Per elettroematore.  
Contro zanzare  
comune e tigre ad  
emanazione costante.

